

Honeywell

HEPA AIR PURIFIER

Owner's Manual



HPA020 SERIES

If you have any questions about the operation of this product, please call us toll-free at **1-800-477-0457**, or visit our website at: **www.HoneywellPluggedIn.com/contact-us**

IMPORTANT SAFETY INSTRUCTIONS

READ AND SAVE THESE SAFETY INSTRUCTIONS BEFORE USING THIS AIR PURIFIER

When using electrical appliances, basic precautions should always be followed to reduce the risk of fire, electric shock, and injury to persons, including the following:

1. Read all instructions before operating the air purifier.
2. Place air purifier where it would not be easily overturned by persons in the household.
3. **ALWAYS** turn the air purifier controls to the **OFF** position and unplug from the wall outlet when not in use.
4. To disconnect the air purifier, make sure the unit is powered **OFF** then grip the plug and pull it from the wall outlet. **NEVER** pull by the cord.
5. **DO NOT** use any product with a damaged cord or plug, any product that malfunctions, or any product that has been dropped or damaged in any manner. Keep the cord away from heated surfaces.
6. **DO NOT** use air purifier outdoors.
7. **DO NOT** use air purifier unless it is fully assembled.
8. **DO NOT** run power cord under carpets, and **DO NOT** cover with throw rugs. Arrange cord such that it will not be a tripping hazard.
9. **DO NOT** use air purifier where combustible gases or vapours are present.
10. **DO NOT** expose the air purifier to rain, or use near water, in a bathroom, laundry area, or other damp location.
11. The air purifier **MUST** be used in its upright position.
12. **DO NOT** allow foreign objects to enter ventilation or exhaust opening as this may cause electric shock or damage to the air purifier. **DO NOT** block air outlets or intakes.
13. Locate air purifier near the outlet and **DO NOT** use with extension cord or power strip.
14. This appliance has a polarized plug (one blade is wider than the other). To reduce the risk of electric shock, this plug is intended to fit only one way in a polarized outlet. If the plug does not fit fully in the outlet, reverse the plug. If it still does not fit, contact a qualified electrician. **DO NOT** attempt to defeat this safety feature.
15. A loose fit between the AC outlet (receptacle) and plug may cause overheating and a distortion of the plug. Contact a qualified electrician to replace loose or worn outlet.
16. **DO NOT** sit, stand, or place heavy objects on the air purifier.
17. **ALWAYS** disconnect power supply before servicing.
18. Keep out of reach of children and pets.
19. Filters may be harmful if ingested. Avoid breathing dust when changing filters.
20. **SAVE THESE INSTRUCTIONS.**

For FCC compliance information, please see last page of this manual.

 **WARNING: To Reduce The Risk of Fire or Electric Shock, DO NOT Use This Air Purifier With Any Solid-State Speed Control Device.**

GETTING TO KNOW YOUR AIR PURIFIER

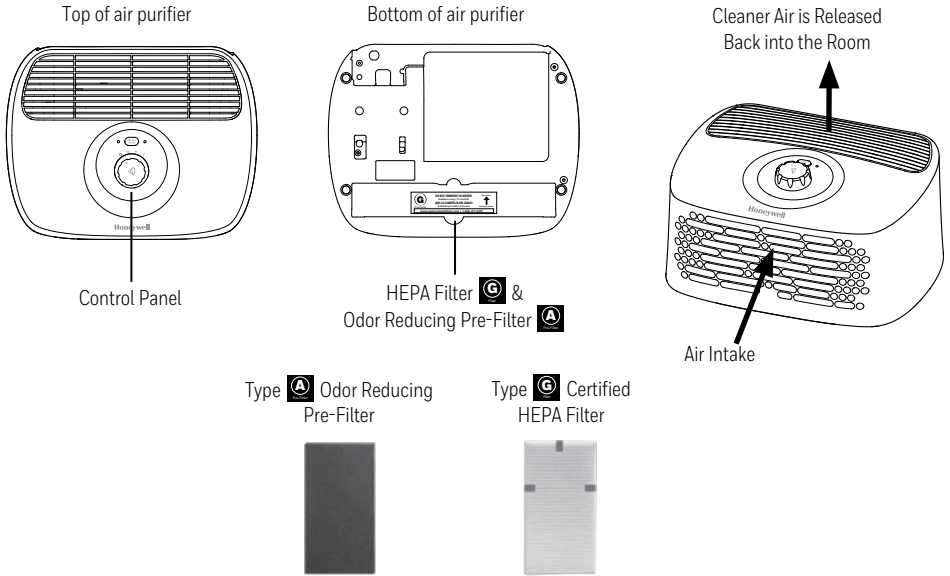

HOW YOUR AIR PURIFIER WORKS

This model air purifier incorporates a 2-stage cleaning system to help clean the air that passes through the filter in the unit (Fig. 1).

Stage 1: Type **A** Odor Reducing Pre-Filter

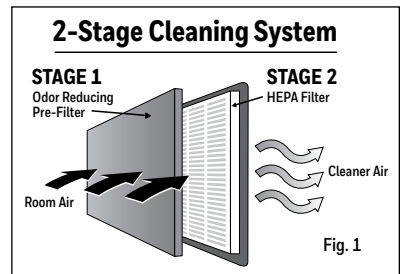

Stage 2: Type **G** Certified HEPA Filter that captures the following microscopic airborne allergens and particles: dust, pollen, pet dander, dust mite debris and smokes as small as 0.3 microns or larger from the air that passes through the filter.



GETTING STARTED

- Select a firm, level and flat location.
- When operating, large volumes of air are drawn toward the air purifier. Surrounding areas should be cleaned and/or vacuumed frequently to prevent build-up of dust and other contaminants. This may also help prolong the life of the filter. If the unit is placed on a light colored carpet, a small mat or rug should be used underneath to prevent staining. This is especially important in homes with contamination from smoking, fireplaces, or where candles are burned.
- Ensure the front of the unit faces away from the closest wall or furniture.
- Ensure no grilles are blocked.

INSTALL CERTIFIED HEPA FILTERS AND ODOR REDUCING PRE-FILTER

The Certified HEPA Filter and Odor Reducing Pre-Filter are supplied within your air purifier. New air purifiers have their filters wrapped to ensure purity and are labeled to help identify the proper replacement filter (Type  Certified HEPA Filter and Type  Odor Reducing Pre-Filter).

- Before using your new air purifier you must remove the wrappers covering the filters and pre-filter. Make sure the air purifier is OFF and unplugged.
- Turn the air purifier upside down on a flat surface. The filter is visible from the bottom of the unit (**Fig. 2**).
- Remove the Certified HEPA Filter by grasping the filter from the finger notches. There are small molded tabs that secure the filter in place and prevent it from slipping out of the unit. Pull away from tabs and up to remove. When removing a used filter that is not wrapped in plastic, pull the red tab to remove.
- Remove the protective plastic wrap from the HEPA Filter and Pre-Filter.
- Install the Pre-Filter first by sliding it in behind the front grille of the air purifier and securing it in the molded slots.
- Install the Certified HEPA Filter by sliding it in the opening on bottom of the air purifier. Ensure that the red tab is accessible for easy removal.

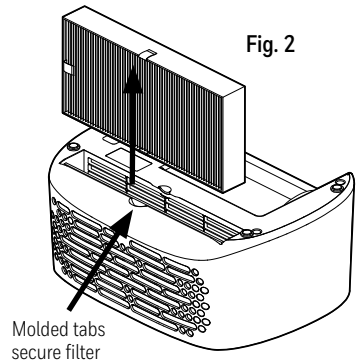

Fig. 2

WARNING: Filters may be harmful if ingested. Avoid breathing dust when changing filters.

OPERATION



This product earned the ENERGY STAR label by meeting strict energy efficiency guidelines set by the U.S. EPA. Room air cleaners have demonstrated the potential for improving air quality and providing health benefits. EPA does not endorse manufacturer claims regarding the degree to which a specific product will produce healthier indoor air.

The energy efficiency of this ENERGY STAR certified model is measured based on a ratio between the model's CADR for Smoke and the electrical energy it consumes, or CADR/Watt.

- Ensure the air purifier is plugged into a working electrical outlet
- Turn the Power Knob to desired setting (0 = Off, III = High, II = Medium, I = Low)

Portable air purifiers are more effective in rooms where all the doors and windows are closed. It is recommended that you run your air purifier while you are at home to help clean the air.

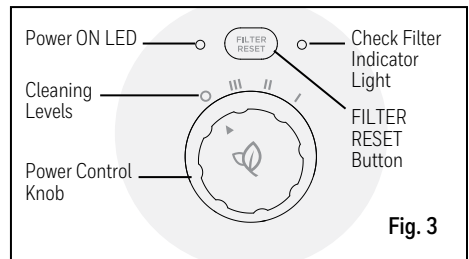

Fig. 3

ELECTRONIC FILTER CHECK REMINDER

This model has an electronic filter check to remind you when to check and replace your filters based on the air purifier's hours of use. A red LED will illuminate when it is time to check/replace your filters.

When the HEPA Filter or Pre-Filter needs to be replaced, the light will remain on until it is RESET. You may unplug the air purifier without interrupting the filter check.

You should periodically check the filters depending on operating conditions, the HEPA Filter should be replaced every 12 months and the pre-filter every 3 months.

REPLACE WITH CERTIFIED HEPA FILTER  and ODOR REDUCING PRE-FILTER 

To RESET the Electronic Filter Check:

When the filter check light remains on and solid, it is time to replace the Odor Reducing Pre-Filter and reset the filter monitor. With the unit powered ON, press the FILTER RESET button next to the Check Filter LED and hold for approximately 2 seconds until the light turns off (**Fig. 4**).

When the LED illuminates and is flashing, it is time to replace the HEPA Filter and reset the filter monitor. With the unit powered ON, press FILTER RESET button and hold for approximately 2 seconds until the light turns OFF (**Fig. 4**).

Manual (or Early) Reset of Electronic Filter Check

Depending on your individual usage (environment and hours used), you may need to replace the filters more or less frequently. Each time you replace your filters, you should reset the filter monitor. You may manually reset the filter monitor for the Pre-Filter or the HEPA Filter, or both. If you change the Pre-Filter or HEPA Filter before the Check Filter LED is illuminated, it is possible to reset the filter monitor. You must first manually illuminate the Check Filter LED. Follow these steps:

1. With unit powered ON, press the FILTER RESET button for 5 seconds to illuminate the LED in "solid" mode.
2. To reset filter monitor for **Pre-Filter**: press and hold FILTER RESET button for 2 seconds until LED changes to flashing mode.
3. **TAP** FILTER RESET button to shut LED off. The pre-filter monitor is now set to "clean status".
4. To reset filter monitor for **HEPA Filter**: LED must be in "flashing mode". Follow Step 1 above, then **TAP** FILTER RESET button again to illuminate the LED in "flashing mode".
5. Press and hold FILTER RESET button for 2 seconds until LED shuts off. The HEPA Filter monitor is now set to "clean status".
6. To reset filter monitor for both **Pre-Filter and HEPA Filter**: Follow Steps 1, 2, and 5 above.

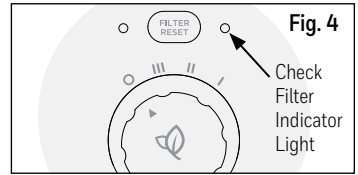

CLEANING AND STORAGE





We recommend that you clean the air purifier at least once every 3 months and before extended storage. Use only a dry cloth to wipe the external surfaces of the air purifier.

DO NOT USE WATER, WAX, POLISH, OR ANY CHEMICAL SOLUTION.

If your Air Purifier will not be used for more than 30 days, we recommend that you:

- Remove the HEPA Filter and the Odor Reducing Pre-Filter from the unit.
- Place each filter in separate airtight plastic bags to preserve freshness.
- Avoid breathing dust when changing filters.

ACCESSORIES AND REPLACEMENT FILTER

You may purchase Honeywell Replacement Certified HEPA Filter  and Honeywell Odor Reducing Pre-Filter  at the store where you purchased your air purifier or, order directly from www.HoneywellPluggedIn.com. Use only Genuine Honeywell Replacement Filters. You have the option to use the Honeywell Household Gas & Odor Reducing Pre-Filter  instead of the Odor Reducing  Pre-Filter. It is also available at many retailers and on www.HoneywellPluggedIn.com.

If you have any questions, please call 1-800-477-0457, or visit our website at www.HoneywellPluggedIn.com/contact-us.

FREQUENTLY ASKED QUESTIONS

My Air Purifier is starting to make noise and the air output is less. What's wrong?

The filters may be dirty. High amounts of particles can block the pores in the filter and stop the air from moving through it. Replace the filters.

How long should I run my Air Purifier?

The unit will be most effective when doors and windows are closed. It is recommended that you run your air purifier while you are at home to help clean the air. If desired or conditions warrant, you may run your air purifier 24 hours a day.

Can I wash any of the filters in my Air Purifier?

No. Washing any of the filters will ruin them.

When should I replace my filters?

You should periodically check the filters depending on operating conditions, the HEPA Filter should be replaced every 12 months and the pre-filter every 3 months.

CONSUMER RELATIONS

We are here to help. Call us toll-free at: 1-800-477-0457

Or visit our website at: www.HoneywellPluggedIn.com/contact-us

Please be sure to specify the model number.

NOTE: IF YOU EXPERIENCE A PROBLEM, PLEASE CONTACT CONSUMER RELATIONS FIRST OR SEE YOUR WARRANTY. DO NOT RETURN TO THE ORIGINAL PLACE OF PURCHASE. DO NOT ATTEMPT TO OPEN THE MOTOR HOUSING YOURSELF, DOING SO MAY VOID YOUR WARRANTY AND CAUSE DAMAGE TO THE AIR PURIFIER OR PERSONAL INJURY.

5 YEAR LIMITED WARRANTY

You should first read all instructions before attempting to use this product.

- A.** This 5 year limited warranty applies to repair or replacement of product found to be defective in material or workmanship. This warranty does not apply to damage resulting from commercial, abusive, unreasonable use or supplemental damage. Defects that are the result of normal wear and tear will not be considered manufacturing defects under this warranty. **KAZ IS NOT LIABLE FOR INCIDENTAL OR CONSEQUENTIAL DAMAGES OF ANY NATURE, ANY IMPLIED WARRANTY OF MERCHANTABILITY OR FITNESS FOR A PARTICULAR PURPOSE ON THIS PRODUCT IS LIMITED IN DURATION TO THE DURATION OF THIS WARRANTY.** Some jurisdictions do not allow the exclusion or limitation of incidental or consequential damages or limitations on how long an implied warranty lasts, so the above limitations or exclusions may not apply to you. This warranty

gives you specific legal rights, and you also may have other rights which vary from jurisdiction to jurisdiction. This warranty applies only to the original purchaser of this product from the original date of purchase.

- B.** At its option, Kaz will repair or replace this product if it is found to be defective in material or workmanship.
- C.** This warranty does not cover damage resulting from any unauthorized attempts to repair or from any use not in accordance with the instruction manual.
- D.** This warranty does not cover the HEPA Filters or Pre-Filters except for material or workmanship defects.

Please go to www.HoneywellPluggedIn.com/warranty-registration to register your product and receive product information updates and new promotional offers.

Honeywell

PURIFICADORE DE AIRE HEPA

Manual del Usuario



SERIES HPA020

Si tiene alguna pregunta sobre el funcionamiento de este producto, llámenos lada gratuita al **1-800-477-0457**, o visite nuestro sitio web en: **www.HoneywellPluggedIn.com/contact-us**

IMPORTANTES INSTRUCCIONES DE SEGURIDAD

LEA Y GUARDE ESTAS INSTRUCCIONES DE SEGURIDAD ANTES DE UTILIZAR EL PURIFICADOR DE AIRE.

Cuando se utilizan aparatos eléctricos, siempre se deben seguir las precauciones básicas para reducir el riesgo de incendio, descarga eléctrica y lesiones a las personas, incluyendo lo siguiente:

1. Lea todas las instrucciones antes de hacer funcionar el purificador de aire.
2. Coloque el purificador de aire donde no pueda ser volcado fácilmente por personas en el hogar.
3. Cuando el purificador de aire no esté en uso, coloque **SIEMPRE** los controles en la posición de **APAGADO** y desconecte del tomacorriente.
4. Para desconectar el purificador de aire, asegúrese que la unidad esté **APAGADA** luego sujete el enchufe y retírelo del tomacorriente. **NUNCA** tire del cable.
5. **NO** utilice ningún producto con el enchufe o el cable dañados. Tampoco lo utilice si no funciona bien, si se ha caído o se ha dañado de una forma u otra. Mantenga el cable lejos de las superficies calientes.
6. **NO** utilice el purificador de aire en el exterior.
7. **NO** utilice el purificador de aire a menos que esté totalmente ensamblado.
8. **NO** pase el cable de corriente debajo de alfombras, y **NO** lo cubra con tapices. Coloque el cable de manera que no cause tropiezos.
9. **NO** utilice el purificador de aire donde haya gases o vapores inflamables.
10. **NO** exponga el purificador de aire a la lluvia, ni lo utilice cerca del agua, en el baño, sala de lavado, u otro lugar húmedo.
11. El purificador de aire **DEBE** utilizarse en posición vertical.
12. **NO** permita que objetos extraños entren en los orificios de ventilación ni en las salidas de aire, ya que esto podría causar una descarga eléctrica o dañar el purificador de aire. **NO** obstruya las entradas o salidas de aire.
13. Coloque el purificador de aire cerca del tomacorriente y **NO** utilice con un cable de extensión o multicontacto.
14. Este aparato tiene un enchufe polarizado (una clavija es más ancha que la otra). Para reducir el riesgo de descarga eléctrica, sólo hay una forma de introducir el enchufe en un tomacorriente polarizado. Si el enchufe no entra completamente, invierta la posición. Si tampoco entra, llame a un electricista calificado. **NO** intente anular esta característica de seguridad.
15. Una conexión floja entre el tomacorriente de CA (receptáculo) y el enchufe podría provocar sobrecalentamiento y la deformación del enchufe. Contacte a un electricista calificado para reemplazar el tomacorriente flojo o desgastado.
16. **NO** se siente ni se pare sobre el purificador de aire, ni coloque objetos pesados encima de éste.
17. **SIEMPRE** desconecte el aparato antes de realizar el mantenimiento.
18. Mantenga fuera del alcance de niños y mascotas.
19. Los filtros pueden ser dañinos si se ingieren. Evite respirar el polvo al cambiar los filtros.
20. **GUARDE ESTAS INSTRUCCIONES.**

Para obtener información sobre el cumplimiento de la FCC, por favor consulte la última página de este manual.

 **ADVERTENCIA:** Para Reducir el Riesgo de Incendio o Descarga Eléctrica, **NO** Utilice Este Purificador de Aire Con Ningún Dispositivo de Control de Velocidad Transistorizado.

CONOZCA SU PURIFICADOR DE AIRE

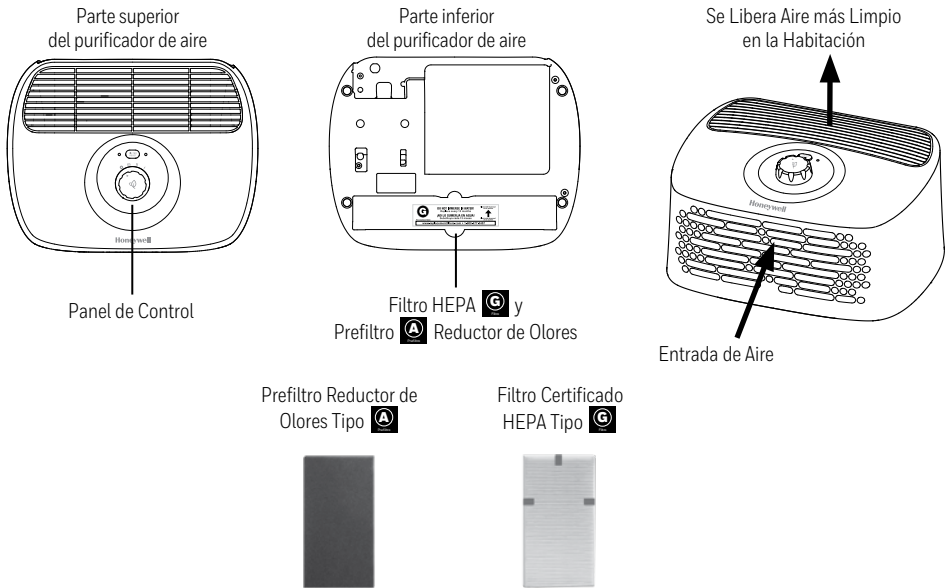

CÓMO FUNCIONA SU PURIFICADOR DE AIRE

Este modelo de purificador de aire incorpora un sistema de limpieza de 2 etapas para ayudar a limpiar el aire que pasa a través del filtro en la unidad (Fig. 1).

Etapas 1: Prefiltro Reductor de Olores Tipo **A**

Etapas 2: Filtro Certificado HEPA Tipo **G** que captura los siguientes alérgenos y partículas microscópicas en el aire: polvo, polen, caspa de mascotas, desechos de ácaros del polvo y humo, tan pequeños como 0.3 micras o más grandes del aire que pasa a través del filtro.

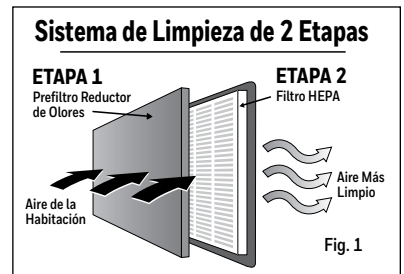

PARA INICIAR

- Seleccione un lugar firme, plano y nivelado.
- Cuando está funcionando, grandes volúmenes de aire son atraídos hacia el purificador de aire. Las áreas circundantes se deben limpiar y/o aspirar con frecuencia para evitar la acumulación de polvo y otros partículas. Esto también puede ayudar a prolongar la vida útil del filtro. Si la unidad se coloca sobre una alfombra de color claro, un tapete pequeño o alfombrilla debe utilizarse debajo para evitar manchas permanentes. Esto es especialmente importante en los hogares con contaminación de tabaco, chimeneas, o donde se usan velas.
- Asegúrese que el frente de la unidad esté en dirección opuesta a la pared o muebles más cercanos.
- Asegúrese que las rejillas no estén bloqueadas.

INSTALACIÓN DE FILTROS CERTIFICADOS HEPA Y EL PREFILTRO REDUCTOR DE OLORES

El Filtro HEPA Certificado y el Prefiltro Reductor de Olores se suministran dentro de su purificador de aire. Los purificadores de aire nuevos tienen sus filtros envueltos para garantizar la pureza y están etiquetados para ayudar a identificar el filtro de reemplazo adecuado (Filtro Tipo **G** HEPA Certificado y Prefiltro Tipo **A** Reductor de Olores).

- Antes de utilizar su purificador de aire nuevo, debe retirar los envoltorios que cubre los filtros y el prefiltro. Asegúrese que el purificador de aire esté APAGADO y desconectado.
- Voltee el purificador de aire boca abajo sobre una superficie plana. El filtro es visible desde la parte inferior de la unidad (**Fig. 2**).
- Retire el Filtro HEPA Certificado sujetándolo de las muescas para los dedos. Hay pequeñas lengüetas moldeadas que aseguran el filtro en su lugar y evitan que se salga de la unidad. Separe de las lengüetas y jale hacia arriba para retirar. Para quitar un filtro usado que no está envuelto en plástico, tire de las lengüetas rojas para retirar.
- Retire la envoltura plástica protectora del Filtro HEPA y el Prefiltro.
- Instale primero el prefiltro deslizándolo detrás de la rejilla frontal del purificador de aire y asegurando las lengüetas moldeadas.
- Instale el Filtro HEPA Certificado deslizándolo en la abertura en la parte inferior del purificador de aire. Asegúrese que la lengüeta roja esté accesible para facilitar la extracción.

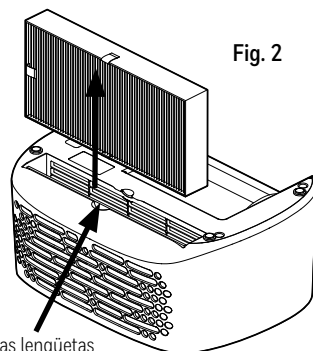

Fig. 2

Las lengüetas moldeadas aseguran el filtro

ADVERTENCIA: Los filtros pueden ser dañinos si se ingieren. Evite respirar el polvo al cambiar los filtros.

OPERACIÓN



Este producto obtuvo el sello de ENERGY STAR al cumplir las estrictas pautas de eficiencia energética establecidas por la EPA de EE. UU. Los purificadores de aire de la habitación han demostrado el potencial para mejorar la calidad del aire y proporcionar beneficios para la salud. La EPA no respalda las afirmaciones del fabricante con respecto al grado en que un producto específico producirá aire interior más saludable.

La eficiencia energética de este modelo con certificación ENERGY STAR se mide en función de una relación entre el CADR del modelo para el Humo y la energía eléctrica que consume, o CADR/Watt.

- Asegúrese que el purificador de aire esté conectado a un tomacorriente eléctrico funcional.
- Gire la Perilla de Potencia al ajuste deseado (0 = Apagado, III = Alto, II = Medio, I = Bajo)

Los purificadores de aire Portátiles son más eficaces si cierra las puerta y las ventanas de la habitación donde se encuentran. Se recomienda que opere su purificador de aire mientras esté en casa para ayudar a limpiar el aire.

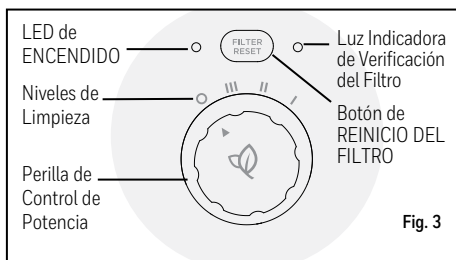

Fig. 3

RECORDATORIO ELECTRÓNICO DE CAMBIO DE FILTRO

Este modelo cuenta con un verificador electrónico del filtro para recordarle cuando debe revisar y cambiar sus filtros basado en las horas de uso del purificador de aire. Una luz roja LED se iluminará cuando sea tiempo de revisar/cambiar sus filtros.

Cuando sea necesario reemplazar el Filtro HEPA o el prefiltro, la luz permanecerá encendida hasta que la REINICIE. Puede desenchufar el purificador de aire sin interrumpir la verificación del filtro.

Debe revisar periódicamente los filtros dependiendo de las condiciones de funcionamiento, el Filtro HEPA debe reemplazarse cada 12 meses y el prefiltro cada 3 meses.

REEMPLACE CON EL FILTRO CERTIFICADO HEPA y el PREFILTRO REDUCTOR DE OLORES

Para REINICIAR el Verificador Electrónico del Filtro:

Cuando la luz de revisión del filtro permanece encendida y sin parpadear, es tiempo de cambiar el Prefiltro Reductor de Olores y reiniciar el monitor del filtro. Con la unidad ENCENDIDA, presione el botón de REINICIO DEL FILTRO junto a la luz LED del Verificador del Filtro y manténgalo presionado durante aproximadamente 2 segundos hasta que la luz se apague (**Fig. 4**).

Cuando la luz LED se encienda y parpadee, es tiempo de cambiar el Filtro HEPA y reiniciar el monitor del filtro. Con la unidad ENCENDIDA, presione el botón de REINICIO DEL FILTRO y manténgalo presionado durante aproximadamente 2 segundos hasta que la luz se APAGUE (**Fig. 4**).

Reinicio Manual (o Temprano) del Verificador Electrónico del Filtro

Dependiendo de su uso individual (ambiente y horas de uso), es posible que necesite reemplazar los filtros más o menos frecuentemente. Cada vez que reemplace sus filtros, debe reiniciar el monitor del filtro. Puede reiniciar manualmente el monitor del filtro para el Prefiltro o el Filtro HEPA, o ambos. Si cambia el Prefiltro o el Filtro HEPA antes de que se encienda la luz LED del Verificador del Filtro, es posible reiniciar el monitor del filtro. **Primero debe encender manualmente** la luz LED del Verificador del Filtro. Siga estos pasos:

1. Con la unidad ENCENDIDA, presione el botón de REINICIO DEL FILTRO durante 5 segundos para encender la luz LED en modo "estable".
2. Para reiniciar el monitor del filtro para el **Prefiltro**: presione y mantenga presionado el botón de REINICIO DEL FILTRO durante 2 segundos hasta que la Luz LED cambie a modo intermitente.
3. **PULSE** el botón de REINICIO DEL FILTRO para apagar la luz LED. El monitor del prefiltro ahora está configurado como "estado limpio".
4. Para reiniciar el monitor del filtro para el **Filtro HEPA**: la luz LED debe estar en "modo intermitente". Siga el Paso 1 anterior, luego **PULSE** nuevamente el botón de REINICIO DEL FILTRO para encender la luz LED en "modo intermitente".
5. Presione y mantenga presionado el botón de REINICIO DEL FILTRO durante 2 segundos hasta que la luz LED se apague. El monitor del Filtro HEPA ahora está configurado como "estado limpio".
6. Para reiniciar el monitor del filtro para el Filtro **HEPA y el Prefiltro**: Siga los Pasos 1, 2 y 5 anteriores.

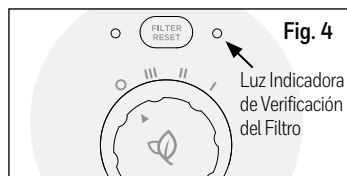

LIMPIEZA Y ALMACENAMIENTO

Le recomendamos que limpie su purificador de aire al menos una vez cada 3 meses y antes de guardarlo de forma prolongada. Use solamente un paño seco para limpiar las superficies exteriores del purificador de aire.

NO USE AGUA, CERA PARA MUEBLES NI NINGÚN OTRO PRODUCTO QUÍMICO.

Si no va a utilizar su Purificador de Aire durante más de 30 días, se recomienda:

- Retirar el Filtro HEPA y el Prefiltro Reductor de Olores de la unidad.
- Coloque cada filtro en diferentes bolsas de plástico herméticas para conservar su frescura.

ACCESORIOS Y FILTRO DE REEMPLAZO

Puede comprar el reemplazo del Filtro Certificado HEPA  de Honeywell y el Prefiltro  Reductor de Olores de Honeywell en la tienda donde compró su purificador de aire o, puede ordenarlos directamente en www.HoneywellPluggedIn.com. Utilice sólo los Filtros de Reemplazo Originales de Honeywell. Tiene la opción de usar el Prefiltro  Reductor de Olores y Gases en el Hogar de Honeywell en lugar del Prefiltro  Reductor de Olores. También está disponible en muchas tiendas o en www.HoneywellPluggedIn.com.

Si tiene alguna pregunta, por favor llame al 1-800-477-0457, o visite nuestro sitio web en: www.HoneywellPluggedIn.com/contact-us

Mi Purificador de Aire ha empezado a hacer ruido y cada vez sale menos aire. ¿Qué sucede?

Los filtros pueden estar sucios. Grandes cantidades de contaminantes pueden bloquear los poros en el filtro y evitar que el aire pase a través de él. Cambie los filtros.

¿Cuánto tiempo debo dejar funcionando mi Purificador de Aire?

La unidad será más eficaz cuando las puertas y las ventanas estén cerradas. Se recomienda que opere su purificador de aire cuando esté en casa para ayudar a limpiar el aire. Si lo desea o cuando las condiciones lo ameriten, puede operar su purificador de aire las 24 horas del día.

¿Puedo lavar los filtros en mi Purificador de Aire?

No. Lavar cualquiera de los filtros los arruinará.

¿Cuándo debo reemplazar mis filtros?

Debe revisar periódicamente los filtros dependiendo de las condiciones de funcionamiento, el Filtro HEPA debe reemplazarse cada 12 meses y el prefiltro cada 3 meses.

SERVICIO AL CLIENTE

Estamos aquí para ayudar. Llame lada gratuita al: 1-800-477-0457

O visite nuestro sitio web: www.HoneywellPluggedIn.com/contact-us

Por favor asegúrese de especificar el número de modelo.

NOTA: EN CASO DE ALGÚN PROBLEMA, POR FAVOR PRIMERO CONTACTE SERVICIO AL CLIENTE O CONSULTE SU GARANTÍA. NO DEVUELVA AL LUGAR ORIGINAL DE COMPRA. NO INTENTE ABRIR LA CARCASA DEL MOTOR USTED MISMO, HACERLO PODRÍA ANULAR LA GARANTÍA Y CAUSAR DAÑO EN EL PURIFICADOR DE AIRE O PROVOCAR LESIONES PERSONALES.

GARANTÍA LIMITADA DE 5 AÑOS

Antes de usar este producto, por favor lea completamente las instrucciones.

- A.** La presente garantía limitada de 5 años cubre la reparación o reemplazo del producto si éste presenta un defecto de fábrica o de mano de obra. Esta garantía excluye todo daño resultante del uso comercial, abusivo o inadecuado del producto, o de daños asociados. Los defectos resultantes del desgaste normal no se consideran defectos de fábrica en virtud de la presente garantía. **KAZ NO SERÁ CONSIDERADA RESPONSABLE DE DAÑOS FORTUITOS O INDIRECTOS DE NINGÚN TIPO. TODA GARANTÍA IMPLÍCITA DE CALIDAD COMERCIAL O DE CONVENIENCIA CON UN FIN ESPECÍFICO RELACIONADA CON ESTE PRODUCTO TENDRÁ LA MISMA VIGENCIA QUE LA PRESENTE GARANTÍA.** En ciertos lugares no se permite la exclusión o limitación de daños fortuitos o indirectos, ni los límites de duración aplicables a una garantía implícita. Por consiguiente, es posible que estas limitaciones o exclusiones no se apliquen en su caso. Esta

garantía le confiere ciertos derechos legales específicos. Es posible que usted también tenga otros derechos legales, los que varían según la jurisdicción. La presente garantía sólo es válida para el comprador inicial del producto a partir de la fecha de compra.

- B.** A su discreción, Kaz reparará o reemplazará el presente producto si se constata que presenta un defecto de fábrica o de mano de obra.
- C.** Esta garantía no cubre los daños ocasionados por tentativas de reparación no autorizadas o por todo uso que no esté en concordancia con el presente manual de instrucciones.
- D.** Esta garantía no cubre los Filtros HEPA o los Prefiltros, con la excepción de defectos de material o de mano de obra.

Por favor visite www.HoneywellPluggedIn.com/warranty-registration para registrar su producto y reciba actualizaciones de información del producto y nuevas ofertas promocionales.

NOTE: This equipment has been tested and found to comply with the limits for a Class B digital device, pursuant to Part 15 of the FCC Rules. These limits are designed to provide reasonable protection against harmful interference in a residential installation. This equipment generates, uses, and can radiate radio frequency energy and, if not installed and used in accordance with the instructions, may cause harmful interference to radio communications. However, there is no guarantee that interference will not occur in a particular installation. If this equipment does cause harmful interference to radio or television reception, which can be determined by turning the equipment off and on, the user is encouraged to try to correct the interference by one or more of the following measures:

- Reorient or relocate the receiving antenna.
- Increase the separation between the equipment and receiver.
- Connect the equipment into an outlet on a circuit different from that to which the receiver is connected.
- Consult the dealer or an experienced radio TV technician for help.

Warning: Changes or modifications to this unit not expressly approved by the party responsible for compliance could void the user's authority to operate the equipment.

NOTA: Este equipo ha sido probado y cumple con los límites correspondientes para un dispositivo digital Clase B, según la Parte 15 de las Normas de la FCC (Comisión Federal de Comunicaciones de EE.UU.). Estos límites están diseñados para proporcionar protección razonable contra interferencias perjudiciales en una instalación residencial. Este equipo genera, utiliza y puede emitir energía de frecuencias de radio y, si no es instalado y usado de acuerdo a las instrucciones, puede causar interferencias perjudiciales en las comunicaciones de radio. Sin embargo, no hay garantía de que no ocurrirán las interferencias en una instalación determinada. Si este equipo causa interferencias perjudiciales en la recepción de radio o televisión, que se pueden identificar encendiendo y apagando el equipo, recomendamos al usuario que intente solucionar las interferencias tomando una o más de las siguientes medidas:

- Cambiar la orientación o posición de la antena receptora.
- Aumentar la separación entre el equipo y el receptor.
- Conectar el equipo a un tomacorriente de un circuito diferente del que está conectado el receptor.
- Consultar al proveedor o a un técnico de radio TV con experiencia para recibir ayuda.

Advertencia: Cambios o modificaciones hechos a esta unidad que no hayan sido expresamente aprobados por la parte responsable del cumplimiento pueden anular la autoridad del usuario para utilizar el equipo.



© 2021 All rights reserved.

Kaz USA, Inc., a Helen of Troy Company

400 Donald Lynch Blvd., Suite 300, Marlborough, MA 01752

Honeywell is a trademark of Honeywell International Inc., used under license by Helen of Troy Limited.

Distributed in Canada by: Kaz Canada, Inc., a Helen of Troy Company

6700 Century Avenue, Suite 210, Mississauga, Ontario L5N 6A4

Contact us at 1-800-477-0457 or www.HoneywellPluggedIn.com/contact-us

The ENERGY STAR® name and mark are registered trademarks owned by the U.S. EPA.

Made in China

For Responsible recycling, please visit



www.RecycleNation.com

© 2021 Todos los derechos reservados.

Kaz USA, Inc., Una Empresa de Helen of Troy

400 Donald Lynch Blvd., Suite 300, Marlborough, MA 01752

Honeywell es una marca registrada de Honeywell International Inc., utilizada bajo licencia por Helen of Troy Limited.

Distribuido en Canada por Kaz Canada, Inc., una Empresa de Helen of Troy

6700 Century Avenue, Suite 210, Mississauga, Ontario L5N 6A4

Contáctenos al teléfono 1-800-477-0457 o al sitio web www.HoneywellPluggedIn.com/contact-us

El nombre y la marca ENERGY STAR® son marcas registradas propiedad de U.S. EPA

Hecho en China

Para reciclar responsablemente,
por favor visite:



www.RecycleNation.com

Helen of Troy Creative Department
Artwork Specifications

Brand: Honeywell
Category: Air Purifiers

Model: **HPAQ20 Series**
Artwork Part #: A007022R0
Die Line Part #: NA

Subject: Owner's Manual
Region: US

Flat Size: IN: W11x H8
Folded Size: IN: W5.5 x H8
Scale: 1/1
Material: 70# Matte Text
Page Count: 16
Revision: 3
Date: **16AUG21**
Release Date: 19AUG21
Re-release Date:

Colors:

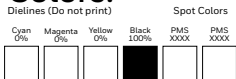

Special Instructions:

Quality Requirement of Artwork and Quality
Clarification Process of Artwork Printing:
Meet Eng-QS-068&02

Helen of Troy
Creative Services
Marlborough, MA 01752, USA
+1 508 490 7000