

# Honeywell

## DUAL COMFORT Cool + Warm Mist Humidifier

Owner's Manual



HWC775 Series

HWC778 Series

---

**HWC775 SERIES  
HWC778 SERIES**

---

If you have any questions about the operation of this product, please call us toll-free at **1-800-477-0457**, e-mail us at **ConsumerRelations@HelenofTroy.com**, or visit our website at: **www.HoneywellPluggedIn.com**

# **IMPORTANT SAFETY INSTRUCTIONS**

## **READ AND SAVE THESE SAFETY INSTRUCTIONS BEFORE USING THIS HUMIDIFIER**

**When using electrical appliances, basic precautions should always be followed to reduce the risk of fire, electric shock, and injury to persons, including the following:**

1. The humidifier should **ALWAYS** be placed on a firm, flat, waterproof surface at least four feet (1.2m) away from bedside, 12 inches (30cm) from the wall. **KEEP OUT OF REACH OF CHILDREN AND PETS.** This product produces hot steam and should be placed in an area not accessible to children or pets, with the power cord out of reach.
2. Be sure the humidifier is in a stable position and the power cord is away from heated surfaces and out of the way to prevent the humidifier from being overturned.
3. **DO NOT** leave the humidifier unattended in a closed room, doing so may cause serious injury or property damage. If room becomes saturated, open the door and turn the humidifier off or down.
4. Before using the humidifier, extend the cord and inspect for any signs of damage. **DO NOT** use the unit if the cord has been damaged. **DO NOT** operate with power cord coiled or with twist tie in place.
5. The humidifier has a polarized plug (one blade is wider than the other) as a safety feature. This plug will fit into a polarized outlet only one way. If the plug does not fit fully into the outlet, reverse the plug. If it still does not fit, contact a qualified electrician. **DO NOT** attempt to defeat this safety feature.
6.  **CAUTION:** To avoid fire or electric shock hazard, plug the humidifier directly into a 120V AC electrical outlet. To avoid risk of fire, electric shock, or personal injury, **NEVER** use an extension cord or power strip.
7. The humidifier should **ALWAYS** be unplugged and emptied when not in operation or while being cleaned. Turn off and unplug humidifier before moving. **DO NOT** move or tilt humidifier while it is in operation. Plug and unplug unit with dry hands. **NEVER** pull by cord.
8. **DO NOT** operate the humidifier without water. Turn off and unplug unit when tank is empty and the reset light is on.
9. Humidifier requires regular cleaning. Refer to and follow cleaning instructions.
10. **DO NOT** operate outdoors; this humidifier is intended for indoor residential use only.
11. **DO NOT** place in direct sunlight, high temperature areas or near computers or sensitive electronic equipment.
12. **DO NOT** cover or insert objects into any openings on the unit. **DO NOT** block intake or output vents.
13. **DO NOT** touch the Nebulizer or Heating Element while the unit is plugged in, as burns could result.
14. **DO NOT** attempt to repair or adjust any electrical or mechanical functions on this humidifier. Doing so will void your warranty.
15. **DO NOT** add any essential oils or medications (e.g. Vicks VapoSteam®) into the Water Reservoir or Water Tank. Doing so could damage the humidifier and void the warranty.
16. **DO NOT** touch the steam vapor. Steam can cause burns.
17. **DO NOT** operate without the Mist Chimney and Mist Chimney Cover in place.
18. For Residential Use Only.
19. **SAVE THESE INSTRUCTIONS.**

# GETTING TO KNOW YOUR COOL + WARM MIST HUMIDIFIER

## How it Works

- A. Water drains into the Reservoir.
- B. On cool mist setting, a Nebulizer vibrates at an ultrasonic frequency and produces cool, ultrafine mist that travels up the Mist Chimney where it enters the room.
- C. On warm mist setting, water in the Boiling Chamber is boiled to create a steam vapor.
- D. On warm mist setting, the steam vapor mixes with a small amount of cool mist to produce soothing, warm (not hot) comforting mist.

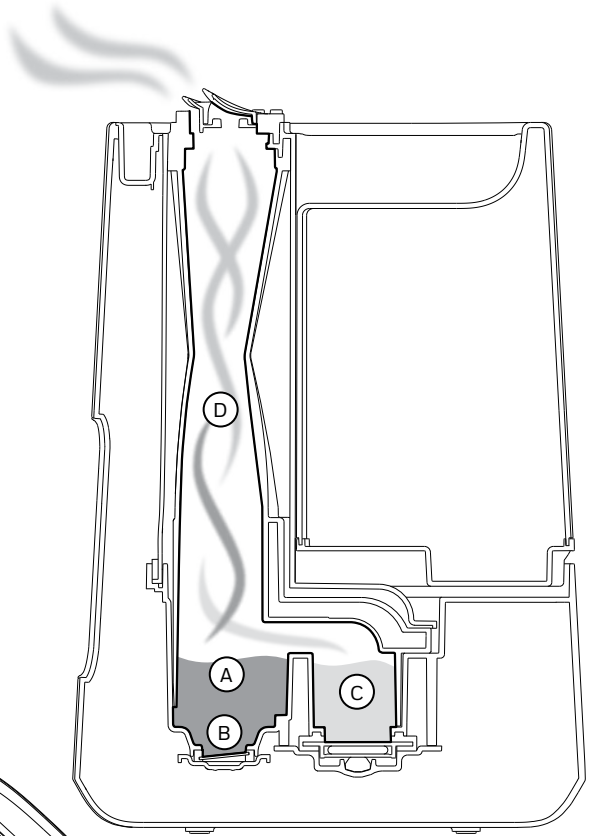
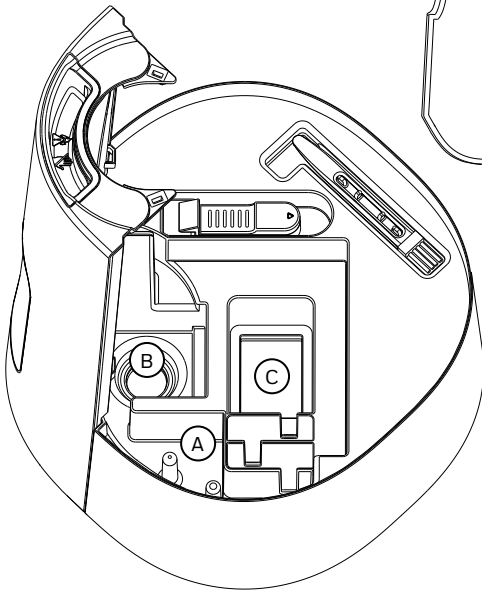

## GETTING TO KNOW YOUR COOL + WARM MIST HUMIDIFIER (continued)

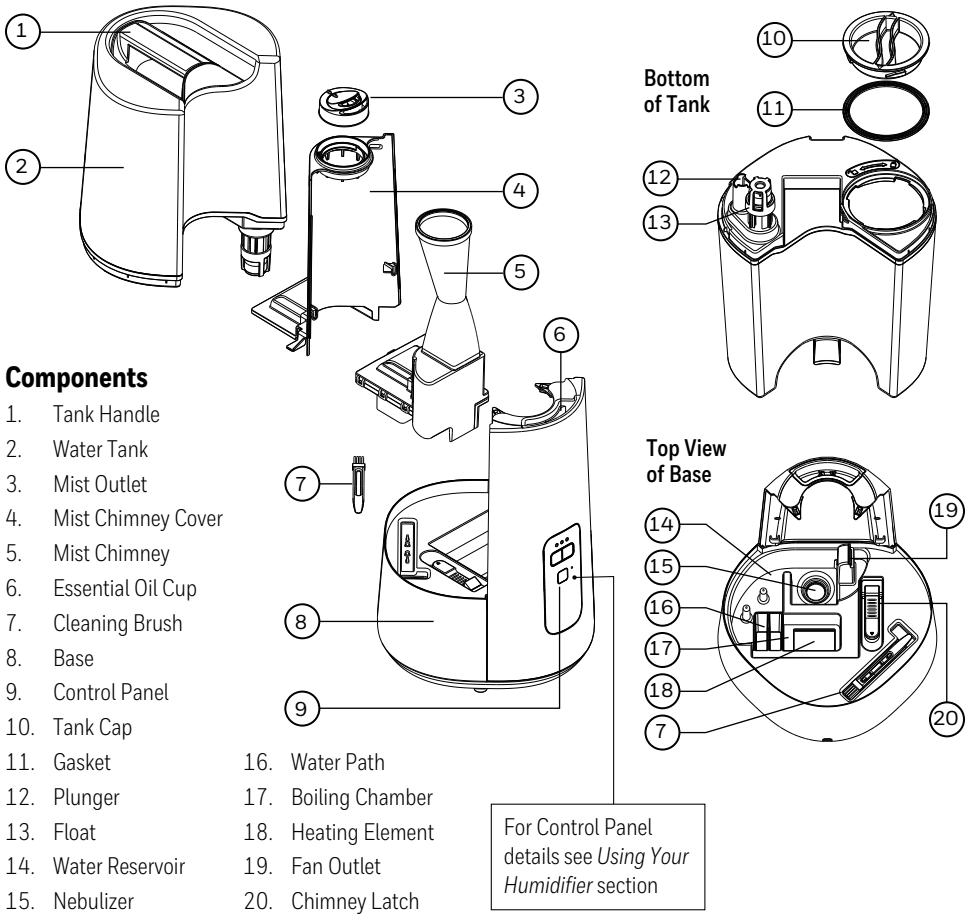

### Components

1. Tank Handle
2. Water Tank
3. Mist Outlet
4. Mist Chimney Cover
5. Mist Chimney
6. Essential Oil Cup
7. Cleaning Brush
8. Base
9. Control Panel
10. Tank Cap
11. Gasket
12. Plunger
13. Float
14. Water Reservoir
15. Nebulizer

16. Water Path
17. Boiling Chamber
18. Heating Element
19. Fan Outlet
20. Chimney Latch

For Control Panel details see *Using Your Humidifier* section

## SETTING UP YOUR HUMIDIFIER

### Unpack the Humidifier

Keep this Owner's Manual for reference.

Remove packaging materials. Remove twist tie from power cord and extend power cord to full length.

Place on a firm, level, water resistant surface a minimum of 12" (30cm) from any walls. Mist should be directed away from any walls, bedding and furniture.



**⚠ WARNING: KEEP OUT OF REACH OF CHILDREN. THIS PRODUCT PRODUCES HOT STEAM AND SHOULD BE PLACED IN AN AREA NOT ACCESSIBLE TO CHILDREN OR PETS, WITH THE POWER CORD OUT OF REACH.**

## FILLING / REFILLING

**NOTE:** Tank should be carried using two hands; one hand on the Tank Handle and the other supporting the bottom of the tank.

Kaz USA, Inc. will not accept responsibility for property damage caused by water spillage.

This humidifier holds 1.5 gallons (5.6L) of water (Tank and Reservoir combined).

### Filling

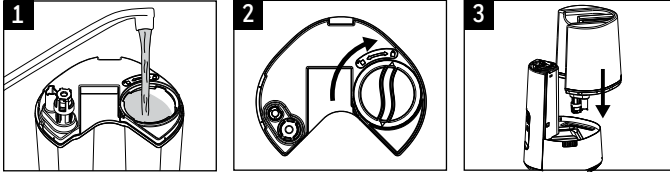

1. Remove Water Tank and turn upside down. Remove Tank Cap by turning counter clockwise (left). Fill Tank with cool water. **DO NOT** fill with warm or hot water.
2. Replace Tank Cap by turning clockwise (right), aligning arrow to lock symbol. Be sure Gasket is in place.
3. Place Tank on Base. Water will drain from the Tank into the Reservoir when the Plunger is engaged.

## USING YOUR HUMIDIFIER

### HWC775 Manual Control

1. Power: Press Power Button  to turn on.

Unit defaults to cool mist, high output setting.

Press Power Button  again to turn off.

If humidifier was programmed before turning off, previous settings will be remembered. Unplugging the humidifier resets to default settings.

2. **Mist Temperature:** Press Cool  or Warm  buttons to toggle between cool and warm mist output settings.

The Mist Output LEDs and light around the Mist Temperature buttons will be blue when unit is in cool mist mode and orange when in warm mist mode.

**NOTE: Cool mist is immediate but please allow 5 minutes or more for water to boil to produce warm mist. It is normal to hear the sound of the water boiling occasionally as more water drains into the Boiling Chamber.**

3. **Mist Output Level:** Press the desired Mist Temperature button to toggle through low, medium and high (1, 2 or 3 LEDs) mist output settings.  
The higher the output setting, the more moisture enters the air.  
The lower the output setting, the longer the run time before needing to be refilled.
4. **Reset:** The Reset Light has several functions. See next section for details.

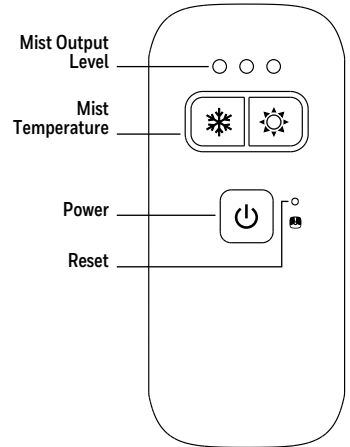

HWC775  
Manual Control

# USING YOUR HUMIDIFIER (continued)

## HWC778 Humidistat Control

1. **Power:** Press Power Button  to turn on.

The unit will default to cool mist, high output, and will display the current room humidity level. Press Power Button  again to turn off.

If humidifier was programmed before turning off, previous settings will be remembered. Unplugging the humidifier resets to default settings.

2. **Mist Temperature:** Press Cool  or Warm  selectors to toggle between cool and warm mist output settings.

The Mist Output LEDs and light around the Mist Temperature buttons will be blue when unit is in cool mist mode and orange when in warm mist mode.

**NOTE: Cool mist is immediate but please allow 5 minutes for water to boil to produce warm mist. It is normal to hear the sound of the water boiling occasionally as more water drains into the Boiling Chamber.**

3. **Mist Output Level:** Press the desired Mist Temperature icon to toggle through low, medium and high (1, 2 or 3 LEDs) mist output settings.

The higher the output setting, the more moisture enters the air.

The lower the output setting, the longer the run time before needing to be refilled.

4. **Humidistat:** Press the Humidity Control icons  to adjust the humidistat.

To scroll through the numbers faster, press and hold the icon as long as needed until the desired level is shown. The display will blink three times showing the SET humidity level, then the display will return to show the current room humidity level. CURRENT will illuminate on the display to indicate the current room humidity level.

The humidistat can be set between 30%-69%. Below 30%, LO will illuminate on the display to indicate the minimum humidity level. Above 69%, the display will show HI to indicate the maximum humidity level has been set.

**NOTE: The % number displayed on the control panel represents the relative humidity (RH) as measured at the Humidistat sensor. The relative humidity in your room may vary from the number displayed on the humidifier. A comfortable humidity level is 40-60%.**

**Humidity Reached** (US models only)

When the set humidity level is reached, HUMIDITY REACHED will appear on the display and the humidifier will turn off. As long as HUMIDITY REACHED is illuminated, the humidifier will not run.

Once the humidity level drops below the set level, HUMIDITY REACHED will disappear and the humidifier will start running again.

To increase the set humidity level, press the Humidity Control icons .

5. **Reset:** The Reset Light has several functions. See next section for details.

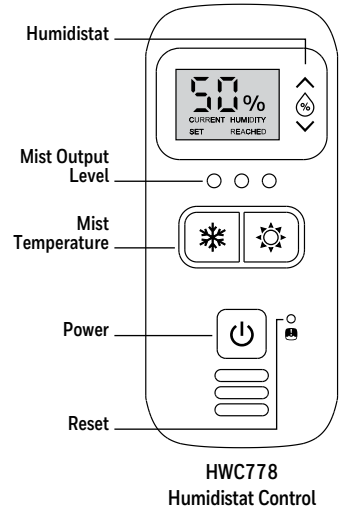

## RESETTING YOUR HUMIDIFIER

Situation	Reset Light	How to Reset
Water Tank Removed	Illuminates Orange	Replace Tank on Base (must contain water)
Tank Empty	Illuminates Orange	Fill Tank and Replace on Base
Mineral Buildup on Heating Element	Blinks Red	See Cleaning Instructions

## 2-WAY MIST OUTLET

This humidifier features a 2-Way Mist Outlet that allows you to direct mist in two directions. Positioning both openings in the same direction results in a strong mist plume into the room. Separating the mist outlets allows for pointing the mist in two directions for wider distribution.

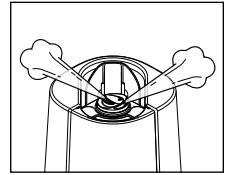
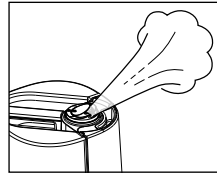

## USING THE ESSENTIAL OIL CUP

This humidifier features an Essential Oil Cup that can be used with your favorite essential oil or liquid inhalant (like Vicks VapoSteam®) for added enjoyment. The cup is heated to help evaporate the oil. This is not a diffuser – the oil does not come in contact with the water but is passively evaporated into the air. Essential oil and inhalant are not included.

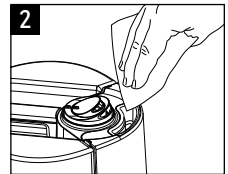
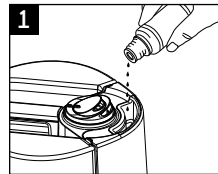

1. Add a few drops of essential oil or liquid inhalant in the Essential Oil Cup.

**⚠ WARNING: DO NOT ADD ESSENTIAL OILS, LIQUID INHALANTS OR ANY ADDITIVES TO THE WATER. DOING SO CAN DAMAGE THE HUMIDIFIER AND VOID THE WARRANTY.**

2. To clean the Essential Oil Cup, wait 5 minutes for it to cool. Then gently wipe residue from the cup with a soft cloth.

## HARD WATER AND YOUR HUMIDIFIER

High mineral content in your water, also known as hard water, may cause a white mineral residue to accumulate on surfaces in the room near the humidifier. This mineral residue is commonly referred to as white dust. The higher the mineral content (hardness) of your water, the greater the potential that an ultrasonic humidifier may produce white dust.

With warm mist humidifiers the minerals can cling to the heating element which can prevent it from running efficiently. It is important to clean the Heating Element and Nebulizer regularly.

White dust is not a result of a defect or flaw in the humidifier. It is a result of the amount of minerals suspended in the water you are using. Tap water can be diluted with distilled water to reduce white dust.

## CLEANING YOUR HUMIDIFIER

To keep your humidifier running efficiently, clean it regularly. Weekly cleaning is recommended. All maintenance should be done in the kitchen or bathroom on a water resistant surface near a faucet.

To properly clean your humidifier, we recommend the separate processes of Scale Removal and Disinfecting. **These two processes must be performed separately.**

### Before Cleaning

If the humidifier has recently been in use on the warm setting, wait at least 20 minutes for unit to cool before beginning the cleaning process.

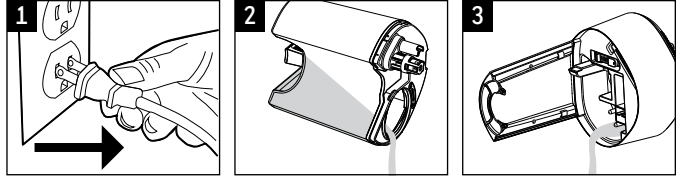

1. Turn off and unplug humidifier. Never clean the humidifier when it is running.
2. Remove Water Tank and empty completely. Remove any accessories from the water tank.
3. Ensure Chimney is removed (See *Disassembly* below), then pour water from the Base into the sink. Be sure to pour out of the side of the Base, as indicated by an arrow, to avoid leaking into the Control Panel.

Replace Chimney and Chimney Cover before beginning the cleaning process.

### Disassembly

1. Mist Chimney Cover – a) slide red latch and b) remove.
2. Mist Chimney – grasp Chimney and pull straight up.
3. Mist Outlet – pull out of Mist Chimney Cover (optional).

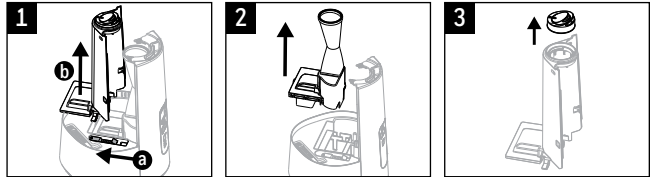

### Reassembly

1. Replace Mist Chimney.
2. If removed, replace Mist Outlet on top of Mist Chimney Cover.
3. Slide the red latch a) and place the Mist Chimney Cover in place b); secure the latch.

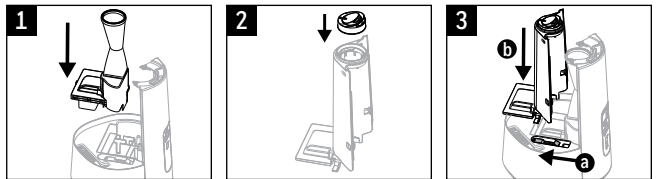



## CLEANING YOUR HUMIDIFIER (continued)

### Scale Removal (Mineral Buildup)

Follow steps 1-3 in *Before Cleaning* section, then follow the additional steps below.

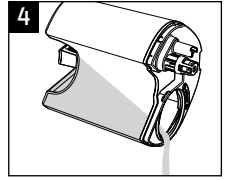
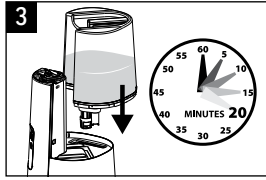
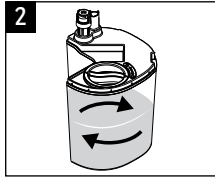
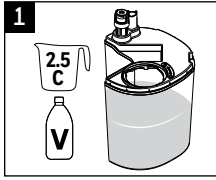

1. Pour 2.5 cups (.6 liters) of undiluted distilled white vinegar into the Water Tank.
2. Replace Tank Cap and swish vinegar in Tank to coat the inside of the Water Tank.
3. Place Tank on Base, allowing vinegar to drain into the Water Reservoir. The vinegar will loosen mineral buildup on the Nebulizer, Heating Element, Float, Chimney bottom, and in the bottom of the Tank. Soak for 20 minutes.

4. Remove Water Tank and empty vinegar into sink.

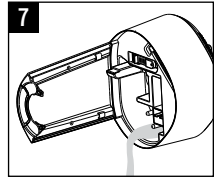
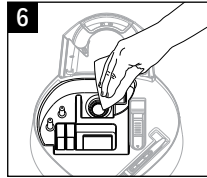
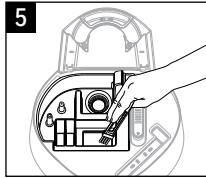

5. Remove Mist Chimney Cover, Mist Chimney and Mist Outlet to access Reservoir area (see *Disassembly* instructions).

Use Cleaning Brush to loosen

mineral buildup in corners of Reservoir, Water Path and Boiling Chamber.

6. Gently wipe Nebulizer, Heating Element and Reservoir area with a soft cloth or paper towel to remove loosened minerals.

**NOTE: Nebulizer is fragile. DO NOT apply extreme pressure.**

7. Pour vinegar from the Base into the sink. Be sure to pour from the side as indicated by an arrow to avoid leaking into the Control Panel. Rinse the Tank and Reservoir with clean water until the smell of vinegar is gone.

**⚠ CAUTION: DO NOT SUBMERGE BASE IN WATER. DOING SO WILL DAMAGE THE HUMIDIFIER AND VOID THE WARRANTY.**

Reassemble Mist Chimney, Mist Chimney Cover, and Mist Outlet (see *Reassembly* instructions)

## CLEANING YOUR HUMIDIFIER (continued)

### Disinfecting

Before starting the disinfecting process, follow Steps 1-3 in the *Before Cleaning* section.

**NOTE: Bleach may stain clothes. It is recommended to wear rubber gloves during this process to protect your hands.**

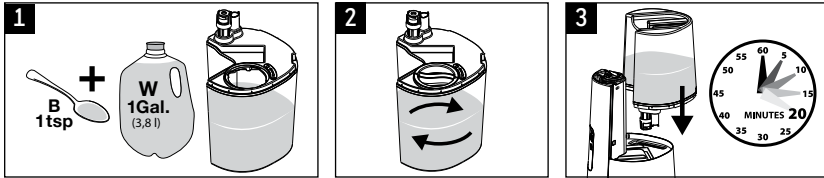

1. Add 1 teaspoon of bleach to 1 gallon (3.8L) of water and add to Water Tank.
2. Replace Tank Cap and swish bleach solution in Tank to coat the inside of the Water Tank.
3. Place Tank on Base, allowing solution to drain into the Water Reservoir. Soak for 20 minutes.
4. Remove Water Tank and empty solution into sink.
5. Ensure Chimney is removed, then pour solution from the Base into the sink. Be sure to pour out of the side of the Base, as indicated by an arrow, to avoid leaking into the Control Panel.
6. Rinse Tank and Reservoir area with clean water until the smell of bleach is gone.

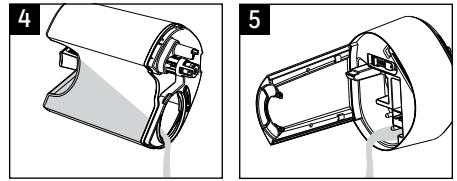

**⚠ CAUTION: DO NOT SUBMERGE BASE IN WATER. DOING SO WILL DAMAGE THE HUMIDIFIER AND VOID THE WARRANTY.**

Reassemble Mist Chimney, Mist Chimney Cover, and Mist Outlet (see *Reassembly* instructions).

## END OF SEASON CARE AND STORAGE

Follow the cleaning instructions when the humidifier will not be used for at least one week, or at the end of the season. At the end of the season, remove any accessories from the humidifier.

Dry the humidifier completely before storing. **DO NOT** store with water inside the Water Tank or Reservoir. Pack unit in original carton and store in a cool, dry location.

## TROUBLESHOOTING

PROBLEM	POSSIBLE CAUSE	SOLUTION
<b>Power is on but no mist appears</b>	<ul style="list-style-type: none"> <li>Humidity level has been reached (HWC778 humidistat version only)</li> <li>Water Tank is empty</li> <li>Auto shut off has been engaged inadvertently</li> </ul>	<ul style="list-style-type: none"> <li>Increase Humidity setting. See <i>Using your Humidifier</i> section</li> <li>Fill Tank with water</li> <li>Remove the Tank and adjust the Float</li> </ul>
<b>Reset Light Illuminated (orange)</b>	<ul style="list-style-type: none"> <li>Water Tank is empty</li> <li>Water Tank is not secured on Base</li> </ul>	<ul style="list-style-type: none"> <li>Fill Tank with Water</li> <li>Secure Tank on Base</li> </ul>
<b>Reset Light Blinking (red)</b>	<ul style="list-style-type: none"> <li>Mineral Deposits on Heating Element</li> </ul>	<ul style="list-style-type: none"> <li>See <i>Cleaning Instructions</i></li> </ul>
<b>Unit is leaking</b>	<ul style="list-style-type: none"> <li>Cap is not on tight</li> <li>Cracked tank</li> </ul>	<ul style="list-style-type: none"> <li>Ensure cap is secured in the lock position</li> <li>Inspect for cracks; contact Consumer Relations for replacement</li> </ul>
<b>Sounds different on warm mist setting than cool mist setting</b>	<ul style="list-style-type: none"> <li>The sound may increase on warm mist setting as the heating element warms up to boil water</li> </ul>	<ul style="list-style-type: none"> <li>Wait up to 5 minutes for water to boil then sound should decrease; sound will be slightly higher on warm mist setting</li> </ul>
<b>Condensation forms around humidifier or on windows</b>	<ul style="list-style-type: none"> <li>Mist Intensity is set too high for room size or pre-existing humidity level</li> </ul>	<ul style="list-style-type: none"> <li>Decrease mist output to low setting or open door to the room</li> </ul>
<b>White dust settling on surfaces in room</b>	<ul style="list-style-type: none"> <li>Mineral content in hard water</li> </ul>	<ul style="list-style-type: none"> <li>Dilute tap water with distilled water to minimize white dust</li> </ul>

**NOTE:** Failure to keep this unit clean from mineral deposits normally contained in any water supply will affect the efficiency of operation of this unit. Customer failure to follow these instructions may void the warranty.

## CONSUMER RELATIONS

**We are here to help.** Call us toll-free at: 1-800-477-0457

E-mail: [ConsumerRelations@HelenofTroy.com](mailto:ConsumerRelations@HelenofTroy.com)

Or visit our website at: [www.HoneywellPluggedIn.com](http://www.HoneywellPluggedIn.com)

**Please be sure to specify Model number HWC775 or HWC778.**

**NOTE: IF YOU EXPERIENCE A PROBLEM, PLEASE CONTACT CONSUMER RELATIONS FIRST OR SEE YOUR WARRANTY. DO NOT RETURN TO THE ORIGINAL PLACE OF PURCHASE. DO NOT ATTEMPT TO OPEN THE ELECTRICAL HOUSING YOURSELF, DOING SO MAY VOID YOUR WARRANTY AND CAUSE DAMAGE TO THE HUMIDIFIER OR PERSONAL INJURY.**

## SPECIFICATIONS

Electrical rating: 120V, 60Hz, 180W

Capacity: 1.5 gallons (5.6 L)

## 2 YEAR LIMITED WARRANTY

**You should first read all instructions before attempting to use this product.**

- A.** This 2 year limited warranty applies to repair or replacement of product found to be defective in material or workmanship. This warranty does not apply to damage resulting from commercial, abusive, unreasonable use or supplemental damage. Defects that are the result of normal wear and tear will not be considered manufacturing defects under this warranty. **KAZ IS NOT LIABLE FOR INCIDENTAL OR CONSEQUENTIAL DAMAGES OF ANY NATURE, ANY IMPLIED WARRANTY OF MERCHANTABILITY OR FITNESS FOR A PARTICULAR PURPOSE ON THIS PRODUCT IS LIMITED IN DURATION TO THE DURATION OF THIS WARRANTY.** Some jurisdictions do not allow the exclusion or limitation of incidental or consequential damages or limitations on how long an implied warranty lasts, so the above limitations or exclusions may not apply to you. This warranty gives you specific legal rights, and you also may have other rights which vary from jurisdiction to jurisdiction. This warranty applies only to the original purchaser of this product from the original date of purchase.
- B.** At its option, Kaz will repair or replace this product if it is found to be defective in material or workmanship.
- C.** This warranty does not cover damage resulting from any unauthorized attempts to repair or from any use not in accordance with the instruction manual.

# Honeywell

## DOUBLE CONFORT

## Humidificateur à vapeur froide et tiède

Manuel d'instructions



Série HWC775

Série HWC778

---

**SÉRIE HWC775**  
**SÉRIE HWC778**

---

Si vous avez des questions sur le fonctionnement de ce produit, appelez-nous sans frais au **1 800 477-0457**, ou envoyez un courriel à **ConsumerRelations@HelenofTroy.com**. Vous pouvez également consulter notre site Web à : **www.HoneywellPluggedIn.com**

# **CONSIGNES DE SÉCURITÉ IMPORTANTES**

## **LISEZ CES MESURES DE SÉCURITÉ AVANT DE COMMENCER À UTILISER CET HUMIDIFICATEUR ET ASSUREZ-VOUS DE LES CONSERVER.**

Lorsque vous utilisez des appareils électriques, vous devez toujours prendre certaines précautions élémentaires pour réduire les risques d'incendie, de choc électrique et de blessure, notamment les suivantes :

1. L'humidificateur doit **TOUJOURS** être posé sur une surface ferme, plane et étanche, à au moins quatre pieds (1,2 m) du lit et à 12 pouces (30 cm) du mur. **L'APPAREIL DOIT ÊTRE HORS DE PORTÉE DES ENFANTS ET DES ANIMAUX DE COMPAGNIE.** Cet appareil produit de la vapeur chaude et doit être placé dans un endroit qui ne sera pas accessible aux enfants ou aux animaux de compagnie. Vous devez également vous assurer que le cordon d'alimentation est hors de portée.
2. Assurez-vous que l'appareil est en position stable et que le cordon d'alimentation est éloigné des surfaces chauffantes et hors d'atteinte afin d'empêcher de renverser l'appareil.
3. **Ne laissez PAS** l'humidificateur sans surveillance dans une pièce fermée, car cela pourrait entraîner des blessures graves ou des dommages matériels. Si la pièce devient saturée, ouvrez la porte et éteignez l'humidificateur ou choisissez le réglage plus bas.
4. Avant d'utiliser l'appareil, déroulez le cordon et examinez-le avec soin pour déceler tout signe de dégradation. **Ne vous servez PAS** de l'appareil si le cordon est abîmé. **Ne faites PAS** fonctionner l'appareil si le cordon est enroulé ou si l'attache est en place.
5. Cet appareil est muni d'une fiche polarisée (une branche est plus large que l'autre) qui ne s'insère dans les prises polarisées que dans un sens. Si la fiche ne pénètre pas totalement dans la prise, retournez la fiche. Si elle ne rentre toujours pas complètement dans la prise, ayez recours aux services d'un électricien agréé. **N'essayez PAS** de contourner cette mesure de sécurité.
6.  **MISE EN GARDE :** Pour éviter les risques d'incendie ou de choc électrique, branchez l'humidificateur directement dans une prise électrique de 120V CA. Pour éviter les risques d'incendie, de choc électrique ou de blessure, n'utilisez **JAMAIS** de rallonge ou de barre d'alimentation.
7. L'humidificateur doit **TOUJOURS** être débranché et vidé entre les utilisations et pour le nettoyer. Éteignez et débranchez l'appareil avant de le déplacer. **Ne** le déplacez **PAS** et ne l'inclinez **PAS** pendant qu'il fonctionne. Assurez-vous d'avoir les mains sèches pour le brancher et le débrancher. Ne tirez **JAMAIS** sur le cordon.
8. **Ne faites PAS** fonctionner cet appareil sans eau. Éteignez-le et débranchez-le lorsque le réservoir est vide et que le voyant de réinitialisation est allumé.
9. L'humidificateur doit être nettoyé régulièrement. Suivez les instructions d'entretien.
10. **Ne faites PAS** fonctionner l'appareil à l'extérieur; cet humidificateur n'est conçu que pour un usage résidentiel à l'intérieur.
11. **Ne placez PAS** l'appareil au soleil, dans un lieu très chaud ou à proximité d'ordinateurs ou d'équipement électronique sensible.
12. **Ne couvrez AUCUN** orifice de l'appareil et n'insérez **RIEN** dans les orifices. **Ne bloquez PAS** les fentes d'entrée ou de sortie d'air.
13. **Ne touchez PAS** le nébuliseur ou l'élément chauffant lorsque l'appareil est branché ou qu'il est encore chaud, car vous pourriez vous brûler.
14. **N'essayez PAS** de réparer ou d'ajuster les fonctions électriques ou mécaniques de cet humidificateur. Cela pourrait entraîner l'annulation de votre garantie.
15. **Ne mettez PAS** des huiles essentielles ou des produits médicamenteux (par ex. VapoSteam<sup>MD</sup> de Vicks) dans la cavité ou le réservoir d'eau. Vous pourriez endommager l'appareil et cela pourrait entraîner l'annulation de la garantie.
16. **Ne touchez PAS** à la vapeur produite par l'appareil, car vous pourriez vous brûler.
17. **Ne faites PAS** fonctionner l'appareil si la cheminée pour la vapeur et le couvercle de la cheminée ne sont pas en place.
18. Cet appareil doit servir à une utilisation résidentielle seulement.
19. **CONSERVEZ CES INSTRUCTIONS.**

## Fonctionnement

- A. L'eau s'écoule dans la cavité.
- B. Lorsque l'appareil est en mode vapeur froide, le nébuliseur vibre à une fréquence ultrasonique et produit une vapeur froide ultrafine qui remonte dans la cheminée, puis qui est dégagée dans la pièce.
- C. Lorsque l'appareil est en mode vapeur tiède, l'eau est chauffée dans la chambre d'ébullition pour créer de la vapeur.
- D. Lorsque l'appareil est en mode vapeur tiède, la vapeur produite par la chambre d'ébullition se mélange à une petite quantité de vapeur froide pour produire une vapeur tiède (qui n'est pas chaude), à la fois confortable et apaisante.

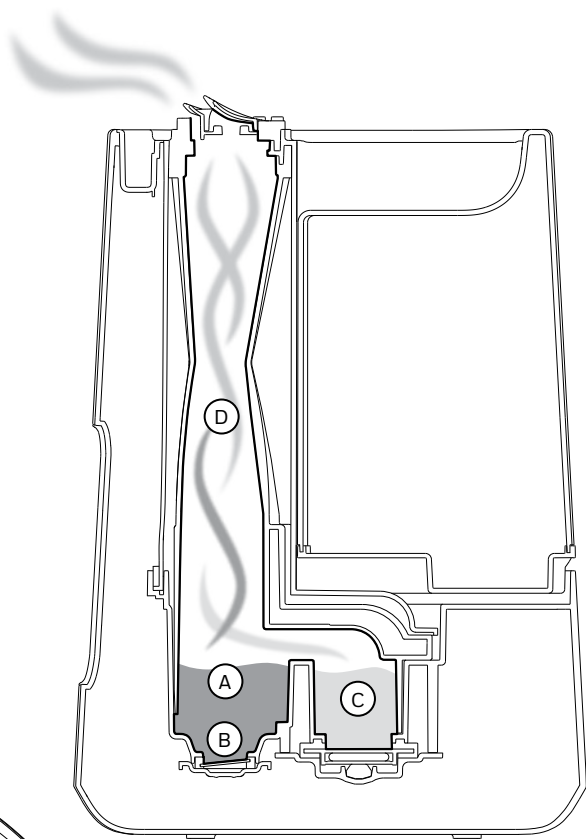
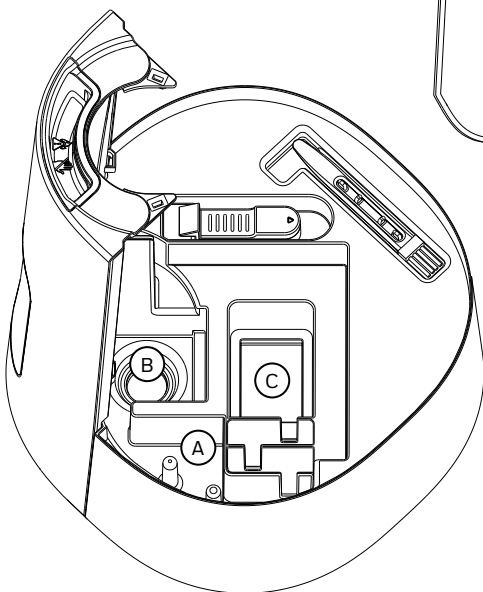

## SE FAMILIARISER AVEC L'HUMIDIFICATEUR À VAPEUR FROIDE ET TIÈDE (suite)

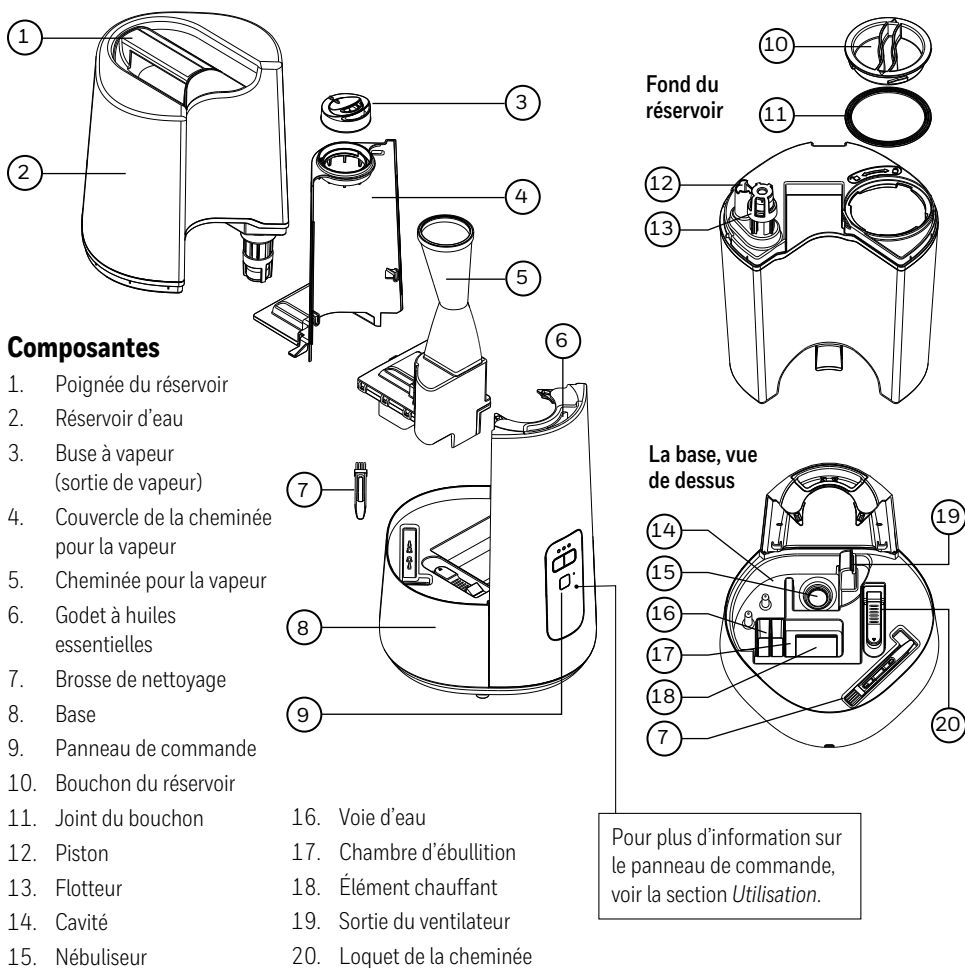

## INSTALLATION

### Sortez l'appareil de la boîte.

Conservez ce manuel d'instructions comme référence.

Retirez l'emballage. Enlevez l'attache du cordon d'alimentation et étirez le cordon à sa pleine longueur.

Placez l'appareil sur une surface ferme, plane et étanche à au moins 12 po (30 cm) des murs. La vapeur ne doit pas être dirigée vers un mur, le lit ou les meubles.

**⚠ MISE EN GARDE : L'APPAREIL DOIT ÊTRE HORS DE PORTÉE DES ENFANTS. CET APPAREIL PRODUIT DE LA VAPEUR CHAUDE ET DOIT ÊTRE PLACÉ DANS UN ENDROIT QUI NE SERA PAS ACCESSIBLE AUX ENFANTS OU AUX ANIMAUX DE COMPAGNIE. VOUS DEVEZ ÉGALEMENT VOUS ASSURER QUE LE CORDON D'ALIMENTATION EST HORS DE PORTÉE.**





## REPLISSAGE

**REMARQUE :** Utilisez vos deux mains pour transporter le réservoir d'eau : une main sur la poignée du réservoir et l'autre qui soutient le fond du réservoir.

Kaz USA, Inc. décline toute responsabilité relativement à des dommages matériels causés par un déversement d'eau. Cet humidificateur contient 1,5 gallon (5,6 L) d'eau (réservoir et cavité combinés).

### Remplissage

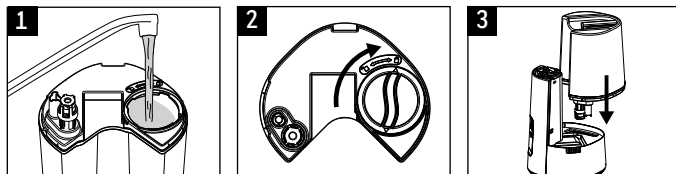

1. Retirez le réservoir et tournez-le à l'envers. Enlevez le bouchon du réservoir en le tournant dans le sens contraire des aiguilles d'une montre (vers la gauche). Remplissez le réservoir d'eau froide. **N'utilisez PAS** d'eau tiède ou d'eau chaude.
2. Remettez le bouchon du réservoir en le tournant dans le sens des aiguilles d'une montre (vers la droite); assurez-vous que la flèche est alignée sur le symbole de verrouillage. Assurez-vous que le joint du bouchon est en place.
3. Remettez le réservoir en place sur la base. L'eau contenue dans le réservoir s'écoulera dans la cavité lorsque le piston est engagé.



## UTILISATION

### Commandes manuelles – HWC775

1. **Mise en marche :** Appuyez sur le bouton  pour mettre l'appareil en marche.

Il se mettra automatiquement à fonctionner pour produire une vapeur froide et un débit élevé.

Appuyez de nouveau sur le bouton  pour éteindre l'appareil. Si vous avez programmé l'humidificateur avant de l'éteindre, les réglages précédents seront mémorisés. Le fait de débrancher l'appareil rétablit les réglages par défaut.

2. **Température de la vapeur :** Appuyez sur les boutons Froid  ou Tiède  pour sélectionner le type de vapeur produite par l'appareil, soit la vapeur froide ou la vapeur tiède.

Les lumières DEL des réglages Débit de vapeur et la bande lumineuse autour des boutons Température de la vapeur sont en bleu, si l'appareil est en mode vapeur froide, ou en orange, s'il est en mode vapeur tiède.

**REMARQUE :** L'appareil produit de la vapeur froide immédiatement, mais il faut compter 5 minutes ou plus pour obtenir de la vapeur tiède, le temps que l'eau soit portée à ébullition. C'est normal d'entendre de temps en temps le bruit de l'eau portée à ébullition quand il y a plus d'eau qui s'écoule dans la chambre d'ébullition.

3. **Débit de vapeur :** Appuyez sur le bouton Température de la vapeur désirée pour sélectionner le débit de vapeur – soit faible, moyen ou élevé (1, 2 ou 3 lumières DEL).

Plus le débit est élevé, plus l'appareil produira de l'humidité qui sera dégagée dans l'air ambiant.

Plus le débit est faible, plus l'autonomie de l'appareil sera élevée et moins les remplissages seront fréquents.

4. **Réinitialisation :** Ce voyant a plusieurs fonctions. Pour en savoir plus, consultez la section suivante.

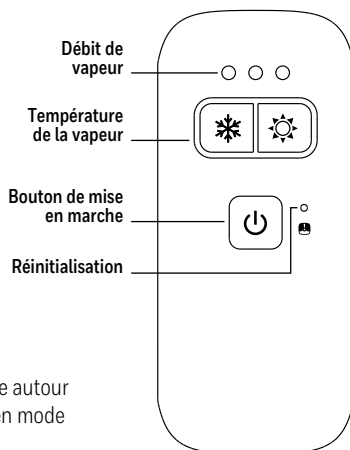



Commandes manuelles –  
HWC775

## Commandes de l'humidistat – HWC778

1. **Mise en marche** : Appuyez sur le bouton  pour mettre l'appareil en marche.

Il se mettra automatiquement à fonctionner pour produire une vapeur froide, un débit élevé, et affichera le taux d'humidité actuel de la pièce. Pour éteindre l'appareil, appuyez de nouveau sur le bouton .

Si vous avez programmé l'humidificateur avant de l'éteindre, les réglages précédents seront mémorisés. Le fait de débrancher l'appareil rétablit les réglages par défaut.

2. **Température de la vapeur** : Appuyez sur les boutons Froid  ou Tiède  pour sélectionner le type de vapeur produite par l'appareil, soit la vapeur froide ou la vapeur tiède.

Les lumières DEL des réglages Débit de vapeur et la bande lumineuse autour des boutons Température de la vapeur sont en bleu, si l'appareil est en mode vapeur froide, ou en orange, s'il est en mode vapeur tiède.

**REMARQUE** : L'appareil produit de la vapeur froide immédiatement, mais il faut compter 5 minutes ou plus pour obtenir de la vapeur tiède, le temps que l'eau soit portée à ébullition. C'est normal d'entendre de temps en temps le bruit de l'eau portée à ébullition quand il y a plus d'eau qui s'écoule dans la chambre d'ébullition.

3. **Débit de vapeur** : Appuyez sur le bouton Température de la vapeur désirée pour sélectionner le débit de vapeur – soit faible, moyen ou élevé (1, 2 ou 3 lumières DEL).

Plus le débit est élevé, plus l'appareil produira de l'humidité qui sera dégagée dans l'air ambiant.

Plus le débit est faible, plus l'autonomie de l'appareil sera élevée et moins les remplissages seront fréquents.

4. **Humidistat** : Appuyez sur les icônes de commande de l'humidité  pour régler l'humidistat.

Pour faire défiler les chiffres plus rapidement, appuyez sur l'icône et maintenez-la enfoncée jusqu'à ce que l'écran affiche le taux d'humidité désiré. L'écran clignotera trois fois et indiquera le taux d'humidité réglé (SET), puis affichera ensuite le taux d'humidité actuel (CURRENT) de la pièce.

L'humidistat peut être réglé entre 30 % et 69 %. Si vous programmez un taux inférieur à 30 %, « LO » apparaîtra à l'écran pour indiquer qu'il s'agit d'un taux d'humidité minimal. Si vous programmez un taux supérieur à 69 %, « HI » sera affiché à l'écran pour indiquer qu'il s'agit d'un taux d'humidité maximal.

**REMARQUE** : Le pourcentage affiché sur le panneau de commande représente l'humidité relative (HR) mesurée par le capteur de l'humidistat. L'humidité relative de votre pièce peut varier par rapport au taux affiché à l'écran de l'humidificateur. Un niveau d'humidité confortable se situe entre 40 et 60 %.

**Humidity Reached (HUMIDITÉ ATTEINTE – modèles vendus aux États-Unis uniquement)**

Lorsque le taux d'humidité réglé est atteint, l'écran affiche le message HUMIDITY REACHED et l'humidificateur s'éteint. Tant que le message HUMIDITY REACHED est affiché, l'humidificateur ne fonctionnera pas.

Lorsque le taux d'humidité de la pièce descend sous le taux programmé, le message disparaît et l'humidificateur recommence à fonctionner.

Pour augmenter le taux d'humidité programmé, appuyez sur les icônes de commande de l'humidité .

5. **Réinitialisation** : Ce voyant a plusieurs fonctions. Pour en savoir plus, consultez la section suivante.

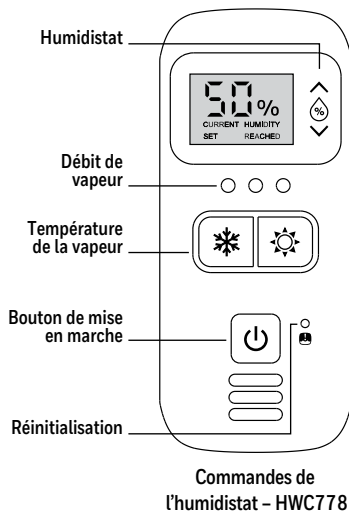

Commandes de l'humidistat – HWC778

## RÉINITIALISATION

Situation	Voyant de réinitialisation	Pour réinitialiser
Réservoir d'eau enlevé	Est allumé (orange)	Remettre le réservoir (doit être rempli d'eau) en place sur la base.
Réservoir vide	Est allumé (orange)	Remplir le réservoir et le remettre en place sur la base.
Dépôts de minéraux sur l'élément chauffant	Clignote (rouge)	Voir les instructions de la section <i>Nettoyage</i> .

## SORTIE DE VAPEUR BIDIRECTIONNELLE

Cet appareil comporte une buse à vapeur qui permet d'orienter la sortie de vapeur dans deux directions. Si vous positionnez les deux ouvertures dans la même direction, l'appareil dégage un puissant jet de vapeur dans la pièce. En orientant différemment les deux ouvertures, la vapeur produite par l'appareil couvre une plus grande surface.

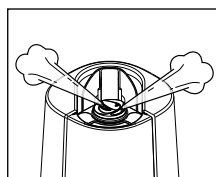
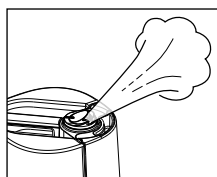

## UTILISATION DU GODET À HUILES ESSENTIELLES

Cet humidificateur comporte un godet à huiles essentielles qui peut être utilisé avec votre huile essentielle favorite ou un liquide pour inhalation (comme le VapoSteamMD de Vicks) pour un bien-être accru. Le godet est chauffé pour faciliter l'évaporation de l'huile. Ceci n'est pas un diffuseur. L'huile n'entre pas en contact avec l'eau et s'évapore passivement dans l'air. Les huiles essentielles et le liquide pour inhalation ne sont pas inclus.

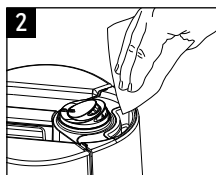
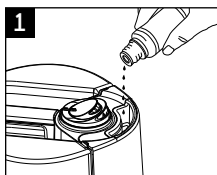

1. Déposez quelques gouttes d'huile essentielle ou de liquide pour inhalation dans le godet à huiles essentielles.

**⚠ MISE EN GARDE : N'AJOUTEZ PAS D'HUILES ESSENTIELLES, DE LIQUIDE POUR INHALATION, NI D'ADDITIFS DANS L'EAU. CELA RISQUE D'ENDOMMAGER L'HUMIDIFICATEUR ET D'ANNULER LA GARANTIE.**

2. Avant de nettoyer le godet à huiles essentielles, attendez 5 minutes qu'il refroidisse. Au moyen d'un chiffon doux, essuyez délicatement tout résidu de produit à l'intérieur.

## EAU DURE ET POUSSIÈRE BLANCHE

La haute teneur en minéraux de l'eau, communément appelée « eau dure », peut provoquer le dépôt de poussière blanche sur les diverses surfaces de la pièce qui se trouvent à proximité de l'humidificateur. Plus l'eau de la région contient de minéraux, plus il y a de chances que l'humidificateur ultrasonique produise de la poussière blanche.

Dans le cas des humidificateurs à vapeur tiède, les minéraux peuvent adhérer à l'élément chauffant, ce qui risque de l'empêcher de fonctionner de manière efficace. Pour cette raison, il est important de nettoyer régulièrement l'élément chauffant et le nébuliseur.

La poussière blanche ne provient pas d'un défaut de l'appareil, mais des minéraux qui sont en suspension dans l'eau utilisée. Pour réduire la quantité de poussière blanche, vous pouvez utiliser de l'eau du robinet diluée avec de l'eau distillée.

## NETTOYAGE

Pour que votre humidificateur fonctionne de façon efficace, nettoyez-le régulièrement. Un entretien hebdomadaire est recommandé. Tout nettoyage doit être effectué dans la cuisine ou la salle de bains, sur une surface qui résiste à l'humidité, près d'un robinet.

Afin de nettoyer adéquatement l'appareil, nous recommandons de le détartrer et de le désinfecter.

**Les processus de détartrage et de désinfection doivent être effectués séparément.**

### Avant de nettoyer votre humidificateur :

Si l'humidificateur a été utilisé récemment en mode vapeur tiède, attendez au moins 20 minutes que l'appareil refroidisse, avant de commencer le processus de nettoyage.

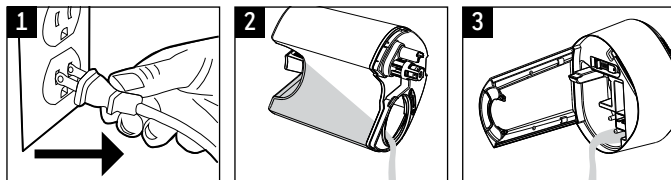

1. Éteignez et débranchez l'appareil. Ne nettoyez jamais l'appareil pendant qu'il fonctionne.
2. Retirez le réservoir d'eau et videz-le au complet. Enlevez tous les accessoires du réservoir.
3. Assurez-vous que la cheminée est enlevée (voir la section *Démontage* ci-dessous), puis videz la base en versant l'eau dans l'évier. Inclinez la base sur le côté, comme indiqué par la flèche, pour éviter que le liquide pénètre dans le panneau de commande.

Remettez en place la cheminée pour la vapeur et le couvercle de la cheminée avant de commencer le processus de nettoyage.

### Démontage

1. Couvercle de la cheminée pour la vapeur – a) faites glisser le loquet rouge et b) retirez.
2. Cheminée pour la vapeur – tenez fermement la cheminée et tirez vers le haut.
3. Buse à vapeur – tirez vers le haut pour la dégager du couvercle de la cheminée (facultatif).

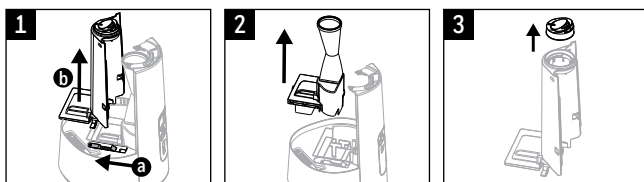

### Reassembly

1. Remettez la cheminée pour la vapeur en place.
2. Si elle avait été retirée, remplacez la buse à vapeur sur le dessus du couvercle de la cheminée.
3. Faites glisser le loquet rouge a) et fixez le couvercle de la cheminée pour la vapeur b); assurez-vous que le loquet est en position de verrouillage.

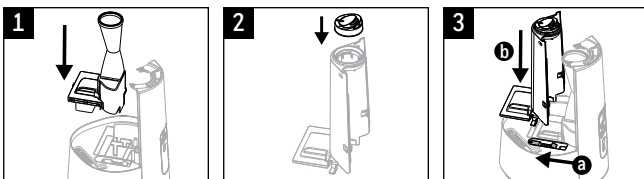

## NETTOYAGE (suite)

### Détartrage (accumulation de minéraux)

Suivez les étapes 1 à 3 de la section *Avant de nettoyer votre humidificateur*, puis passez aux étapes décrites ci-dessous.

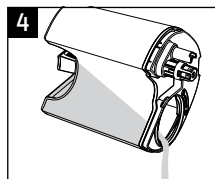
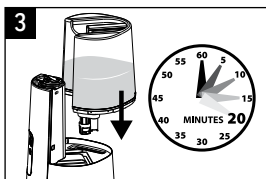
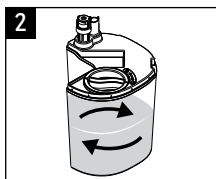
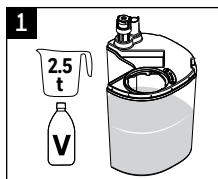

1. Versez 2,5 tasses (0,6 L) de vinaigre blanc distillé, non dilué, dans le réservoir d'eau.
  2. Remettez le bouchon en place et agitez le réservoir pour que le vinaigre recouvre les parois du réservoir.
  3. Remettez le réservoir d'eau sur la base pour que le vinaigre puisse s'écouler dans la cavité. Le vinaigre aura pour effet de désagréger l'accumulation de minéraux sur le nébuliseur, l'élément chauffant, le flotteur, le fond de la cheminée, ainsi que le fond du réservoir. Laissez tremper pendant 20 minutes.
  4. Retirez le réservoir d'eau et videz le vinaigre dans l'évier.
  5. Retirez le couvercle de la cheminée pour la vapeur, la cheminée pour la vapeur et la buse à vapeur pour accéder à la cavité (voir les instructions de la section *Démontage*). Utilisez la brosse de nettoyage pour déloger l'accumulation de minéraux dans les coins de la cavité, de la voie d'eau et de la chambre d'ébullition.
  6. Au moyen d'un chiffon doux ou d'un essuie-tout, nettoyez délicatement le nébuliseur, l'élément chauffant et la cavité pour retirer les débris de minéraux.
- ATTENTION : le nébuliseur est fragile. N'appliquez PAS trop de pression.**
7. Videz la base en versant le vinaigre dans l'évier. Inclinez la base sur le côté, comme indiqué par la flèche, pour éviter que le liquide pénètre dans le panneau de commande. Rincez le réservoir et la cavité avec de l'eau propre jusqu'à ce que toute odeur de vinaigre ait disparu.

**⚠ ATTENTION : NE PLONGEZ PAS LA BASE DANS L'EAU; CELA ENDOMMAGERAIT L'APPAREIL ET ANNULERAIT LA GARANTIE.**

Remettez en place la cheminée pour la vapeur, le couvercle de la cheminée et la buse à vapeur (voir les instructions de la section *Remontage*).

## NETTOYAGE (suite)

### Désinfection

Avant de commencer le processus de désinfection, suivez les étapes 1 à 3 de la section *Avant de nettoyer votre humidificateur*.

**REMARQUE :** Le javellisant peut tacher les vêtements. Nous vous recommandons de porter des gants de caoutchouc durant ce processus pour vous protéger les mains.

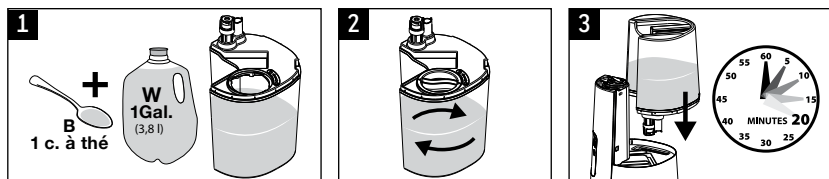

1. Ajoutez 1 cuillère à thé de javellisant à 1 gallon (3,8 L) d'eau et versez le tout dans le réservoir d'eau.
2. Remettez le bouchon en place et agitez le réservoir pour que la solution recouvre les parois du réservoir.
3. Remettez le réservoir d'eau sur la base pour que la solution puisse s'écouler dans la cavité. Laissez tremper pendant 20 minutes.
4. Retirez le réservoir d'eau et videz la solution dans l'évier.
5. Assurez-vous que la cheminée est enlevée, puis videz la base en versant la solution dans l'évier. Inclinez la base sur le côté, comme indiqué par la flèche, pour éviter que le liquide pénètre dans le panneau de commande.
6. Rincez le réservoir et la cavité avec de l'eau propre jusqu'à ce que toute odeur de javellisant ait disparu.

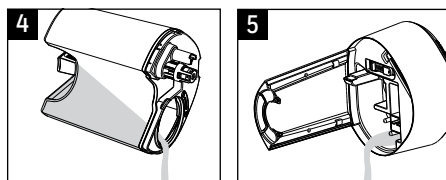

**⚠ MISE EN GARDE : NE PLONGEZ PAS LA BASE DANS L'EAU; CELA ENDOMMAGERAIT L'APPAREIL ET ANNULERAIT LA GARANTIE.**

Remettez en place la cheminée pour la vapeur, le couvercle de la cheminée et la buse à vapeur (voir les instructions de la section *Remontage*).

## ENTRETIEN DE FIN DE SAISON ET RANGEMENT

Suivez les instructions d'entretien lorsque vous prévoyez ne pas utiliser l'humidificateur pendant au moins une semaine, ou à la fin de la saison. À la fin de la saison, enlevez les accessoires de l'appareil.

Assurez-vous que l'humidificateur est bien sec avant de le ranger. **Ne** le rangez **PAS** s'il reste de l'eau dans le réservoir ou dans la cavité. Mettez l'appareil dans sa boîte originale et placez-la dans un endroit frais et sec.

PROBLÈME	CAUSE POSSIBLE	SOLUTION
L'appareil est en marche, mais ne produit aucune vapeur	<ul style="list-style-type: none"> <li>Le niveau d'humidité désiré a été atteint (modèle HWC778 avec humidistat seulement).</li> <li>Le réservoir d'eau est vide</li> <li>Le dispositif d'arrêt automatique a été activé par erreur</li> </ul>	<ul style="list-style-type: none"> <li>Augmenter le réglage de l'humidité. Voir la section <i>Utilisation</i></li> <li>Remplir le réservoir d'eau</li> <li>Retirer le réservoir et ajuster le flotteur</li> </ul>
Le voyant de réinitialisation est allumé (orange)	<ul style="list-style-type: none"> <li>Le réservoir d'eau est vide</li> <li>Le réservoir d'eau n'est pas bien mis en place sur la base</li> </ul>	<ul style="list-style-type: none"> <li>Remplir le réservoir d'eau</li> <li>S'assurer que le réservoir est bien mis en place sur la base</li> </ul>
Le voyant de réinitialisation clignote (rouge)	<ul style="list-style-type: none"> <li>Il y a des dépôts de minéraux sur l'élément chauffant</li> </ul>	<ul style="list-style-type: none"> <li>Voir les instructions de la section <i>Nettoyage</i></li> </ul>
L'appareil coule	<ul style="list-style-type: none"> <li>Le bouchon n'est pas assez serré</li> <li>Le réservoir est abimé ou fissuré</li> </ul>	<ul style="list-style-type: none"> <li>S'assurer que le bouchon est en position de verrouillage</li> <li>Examiner le réservoir pour voir s'il est fissuré; s'il faut le remplacer, communiquer avec le service à la clientèle</li> </ul>
Le bruit de l'appareil est différent selon qu'il produit de la vapeur tiède ou de la vapeur froide	<ul style="list-style-type: none"> <li>Le bruit de l'appareil peut être plus fort lorsqu'il produit de la vapeur tiède du fait que l'élément chauffant s'active pour amener l'eau à ébullition</li> </ul>	<ul style="list-style-type: none"> <li>Attendre que l'eau soit à ébullition (jusqu'à 5 minutes); le bruit de l'appareil devrait alors diminuer. Le bruit est un peu plus fort quand l'appareil produit de la vapeur tiède</li> </ul>
De la condensation se forme sur les fenêtres ou autour de l'humidificateur	<ul style="list-style-type: none"> <li>Le débit de vapeur est trop élevé pour la grandeur de la pièce, ou compte tenu du taux d'humidité préexistant de l'air ambiant</li> </ul>	<ul style="list-style-type: none"> <li>Réduire le débit de vapeur en choisissant un réglage plus bas ou ouvrir la porte de la pièce</li> </ul>
De la poussière se dépose sur les surfaces de la pièce	<ul style="list-style-type: none"> <li>L'eau est dure et contient une haute teneur en minéraux</li> </ul>	<ul style="list-style-type: none"> <li>Utiliser de l'eau du robinet mélangée à de l'eau distillée pour réduire la formation de poussière blanche</li> </ul>

**REMARQUE :** Le fait de ne pas nettoyer l'appareil pour enlever les dépôts de minéraux qui sont présents dans tous les types d'eau va compromettre l'efficacité de son fonctionnement. Le non-respect de ces instructions par le client peut entraîner l'annulation de la garantie.

## SERVICE À LA CLIENTÈLE

Nous sommes là pour vous. Téléphonnez-nous sans frais au : 1 800 477-0457

Courriel : ConsumerRelations@HelenofTroy.com

Ou visitez notre site Web à : [www.HoneywellPluggedIn.com](http://www.HoneywellPluggedIn.com)

**N'oubliez pas d'indiquer le numéro de modèle HWC775 ou HWC778.**

**REMARQUE : SI VOUS AVEZ UN PROBLÈME, VEUILLEZ COMMUNIQUER AVEC NOTRE SERVICE À LA CLIENTÈLE OU RELIRE LA GARANTIE. NE RETOURNEZ PAS LE PRODUIT AU MAGASIN OÙ VOUS L'AVEZ ACHETÉ INITIALEMENT. N'ESSAYEZ PAS D'OUVRIRE LE BOÎTIER ÉLECTRIQUE, CAR CE FAISANT VOUS RISQUEZ D'ANNULER LA GARANTIE, D'ENDOMMAGER L'APPAREIL OU DE VOUS BLESSER.**

## SPÉCIFICATIONS

Alimentation électrique : 120V, 60Hz, 180W

Capacité : 1,5 gallons (5,6 L)

## GARANTIE LIMITÉE DE 2 ANS

**Veillez lire toutes les instructions avant de tenter d'utiliser ce produit.**

- A.** Cette garantie limitée de 2 ans s'applique à la réparation ou au remplacement d'un produit qui s'avère défectueux en raison d'un vice de matériau ou de fabrication. Cette garantie ne couvre pas les dommages résultant d'une utilisation commerciale, abusive ou excessive, ni les dommages associés. Les dommages qui résultent de l'usure normale ne sont pas considérés comme des défauts en vertu de cette garantie. **KAZ DÉCLINE TOUTE RESPONSABILITÉ EN CAS DE DOMMAGES ACCESSOIRES OU INDIRECTS DE QUELQUE NATURE QUE CE SOIT. TOUTE GARANTIE IMPLICITE DE COMMERCIALITÉ OU DE PERTINENCE À DES FINS PARTICULIÈRES SUR CE PRODUIT EST LIMITÉE À LA DURÉE DE CETTE GARANTIE.** Certains territoires n'autorisent pas l'exclusion ou la limitation des dommages accessoires ou indirects, ou la limitation de la durée d'une garantie implicite, de sorte que les limites ou exclusions ci-dessus peuvent ne pas s'appliquer à vous. Cette garantie vous accorde des droits légaux particuliers, et vous pouvez avoir en plus d'autres droits qui varient selon les territoires. Cette garantie ne s'applique qu'à l'acheteur initial de ce produit, à partir de la date d'achat.
- B.** Kaz peut, à son gré, réparer ou remplacer ce produit s'il s'avère défectueux en raison d'un vice de matériau et de fabrication.
- C.** Cette garantie ne couvre pas les dommages résultant d'une tentative non autorisée de réparer cet appareil, ni d'une utilisation non conforme à ce manuel d'instructions.



# Honeywell

## DOBLE CONFORT

## Humidificador de Vapor Tibio + Frío

Manual del Propietario



Series HWC775

Series HWC778

---

**SERIES HWC775**  
**SERIES HWC778**

---

Si tiene alguna pregunta sobre el funcionamiento de este producto, llámenos lada gratuita al **1-800-477-0457**, envíenos un correo electrónico a **ConsumerRelations@HelenofTroy.com**, o visite nuestro sitio web en: **www.HoneywellPluggedIn.com**

# INSTRUCCIONES IMPORTANTES DE SEGURIDAD

## LEA Y GUARDE ESTAS INSTRUCCIONES DE SEGURIDAD ANTES DE USAR ESTE HUMIDIFICADOR

Siempre se deben tomar precauciones básicas cuando se usen artefactos eléctricos para reducir el riesgo de incendio, descarga eléctrica y lesiones a personas, incluyendo lo siguiente:

- SIEMPRE** coloque el humidificador sobre una superficie firme, plana y resistente al agua por lo menos a 1.2 m (4 pies) de las camas, a 30 cm (12 pulg.) de la pared. **MANTENGA FUERA DEL ALCANCE DE NIÑOS Y MASCOTAS.** Este producto produce vapor valiente y debe colocarse en un área no accesible para niños o mascotas, con el cable fuera de su alcance.
- Asegúrese que el humidificador esté en una posición estable y el cable lejos de superficies calientes y fuera del paso para evitar que derriben el humidificador.
- NO** deje el humidificador sin supervisión en una habitación cerrada, hacerlo podría causar lesiones graves o daños a la propiedad. Si la habitación se satura, abra la puerta y apague o baje el ajuste del humidificador.
- Antes de usar el humidificador, extienda el cable y revise que no tenga señales de daño. **NO** use la unidad si el cable ha sido dañado. **NO** opere con el cable enrollado o con la atadura de alambre en su lugar.
- El humidificador cuenta con un enchufe polarizado (una clavija es más ancha que la otra) como característica de seguridad. Este enchufe encajará de manera unidireccional en un tomacorriente polarizado. Si el enchufe no entra completamente en el tomacorriente, gírelo. Si aún no encaja, contacte a un electricista calificado. **NO** intente anular esta característica de seguridad.
- ⚠ PRECAUCIÓN:** Para evitar riesgos de incendio o descarga eléctrica, enchufe el humidificador directamente en un tomacorriente de 120V~ de CA. Para evitar riesgo de incendio, descarga eléctrica o lesiones personales, **NUNCA** use un cable de extensión o contacto múltiple.
- El humidificador **SIEMPRE** debe estar desconectado y vacío cuando no esté en uso o mientras lo esté limpiando. Apague y desconecte el humidificador antes de moverlo. **NO** mueva o incline el humidificador mientras esté en funcionamiento. Enchufe y desenchufe la unidad con las manos secas. **NUNCA** tire del cable.
- NO** opere el humidificador sin agua. Apague y desconecte la unidad cuando el tanque esté vacío y la luz de reinicio esté encendida.
- El humidificador requiere limpieza regular. Lea y siga las instrucciones de limpieza.
- NO** opere en exteriores; este humidificador está diseñado sólo para uso residencial interior.
- NO** coloque en luz directa del sol, en áreas con alta temperatura o cerca de computadoras o equipos electrónicos sensibles.
- NO** tape o introduzca objetos en ninguna de las aberturas de la unidad. **NO** obstruya las ventilas de entrada o salida.
- NO** toque el Nebulizador o el Elemento Térmico mientras la unidad esté conectada, podría ocasionar quemaduras.
- NO** intente reparar o ajustar cualquier función mecánica o eléctrica en este humidificador. Hacerlo anulará su garantía.
- NO** agregue ningún aceite esencial o medicamento (p.ej. VapoSteam® de Vicks) en el Depósito o Tanque de Agua. Hacerlo podría dañar el humidificador y anular la garantía.
- NO** toque el vapor. El vapor puede causar quemaduras.
- NO** opere sin la Chimenea de Vapor y la Cubierta de la Chimenea de Vapor en su lugar.
- Sólo Para Uso Residencial.
- GUARDE ESTAS INSTRUCCIONES.**

## CONOZCA SU HUMIDIFICADOR DE VAPOR TIBIO + FRÍO

### Cómo Funciona

- A. El agua se drena en el Depósito.
- B. En el ajuste de vapor frío, un Nebulizador vibra a frecuencia ultrasónica y produce vapor frío y ultrafino que viaja por la Chimenea de Vapor donde entra en la habitación.
- C. En el ajuste de vapor tibio, el agua en la Cámara de Ebullición se hierve para crear el vapor.
- D. En el ajuste de vapor tibio, el vapor se mezcla con una pequeña cantidad de vapor frío para producir vapor tibio relajante y reconfortante.

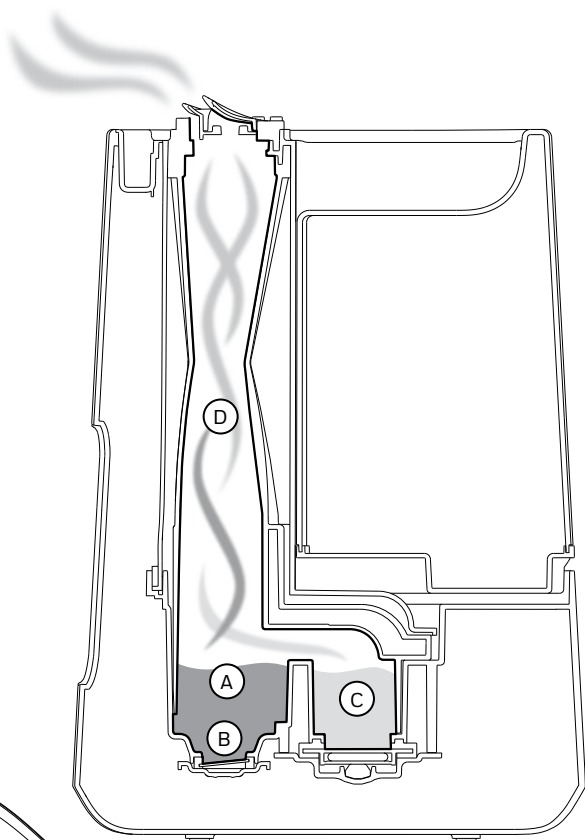
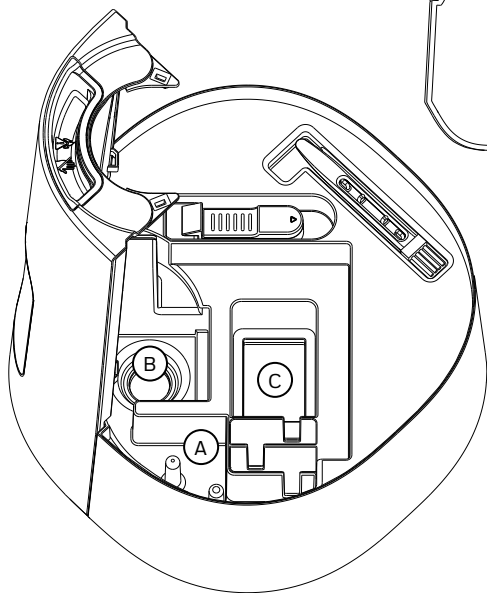

## CONOZCA SU HUMIDIFICADOR DE VAPOR TIBIO + FRÍO (continuación)

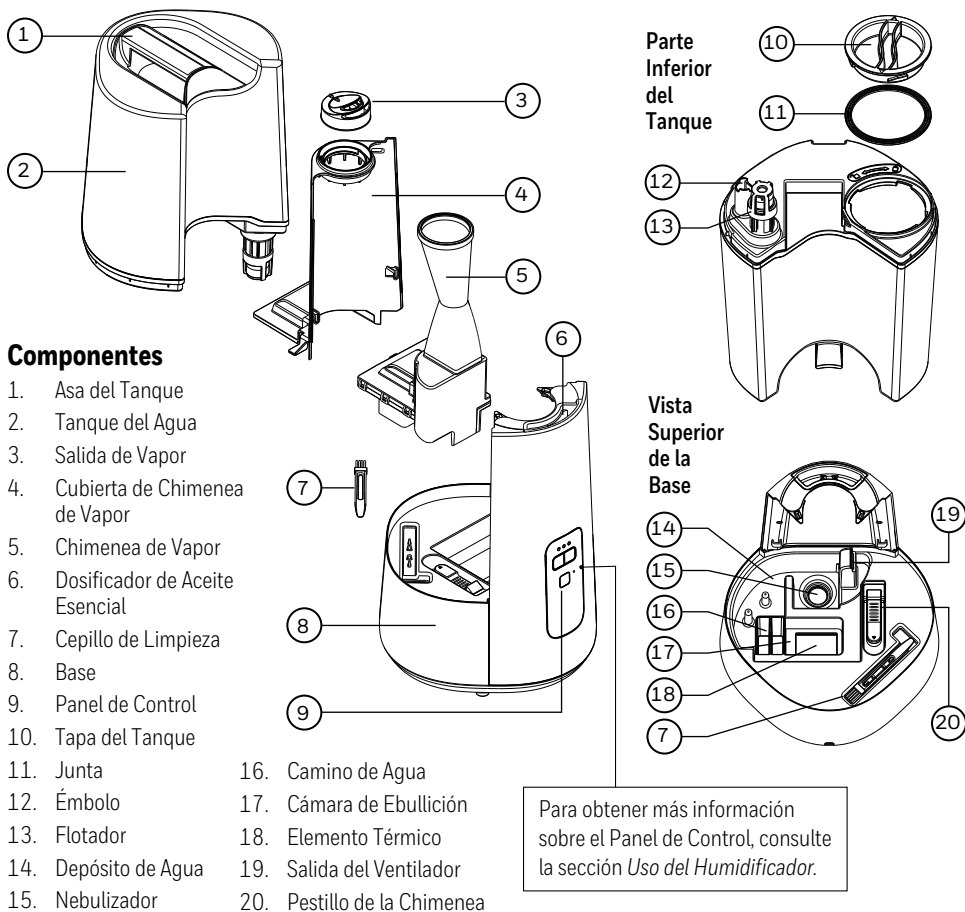

## INSTALAR SU HUMIDIFICADOR

### Desempaquetar el Humidificador

Conserve este Manual del Propietario para referencia.

Retire los materiales de embalaje. Retire la atadura de alambre del cable y extiéndalo completamente.

Coloque sobre una superficie firme, nivelada y resistente al agua alejado al menos 30 cm (12 pulg.) de las paredes. El vapor debe alejarse de las paredes, la ropa de cama y los muebles.

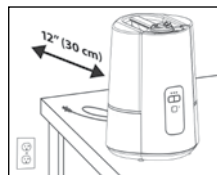

**⚠ ADVERTENCIA: MANTENER FUERA DEL ALCANCE DE LOS NIÑOS. ESTE PRODUCTO PRODUCE VAPOR CALIENTE Y DEBE COLOCARSE EN UN ÁREA NO ACCESIBLE PARA NIÑOS O MASCOTAS, CON EL CABLE FUERA DEL ALCANCE.**

## LLENADO/RELLENADO

**NOTA:** El Tanque debe llevarse utilizando ambas manos; una mano en el Asa del Tanque y la otra sosteniendo la parte inferior del Tanque.

Kaz USA, Inc. no aceptará responsabilidad por daños a propiedad causados por derrames de agua.

Este humidificador soporta 1.5 galones (5.6L) de agua (Tanque y Depósito juntos).

### Llenado

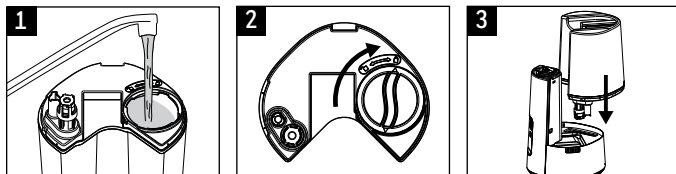

1. Retire el Tanque de Agua y voltee boca abajo. Retire la Tapa del Tanque girando en sentido contrario a las manecillas del reloj (izquierda). Llene el Tanque con agua fría. **NO** llene con agua tibia o caliente.
2. Vuelva a colocar la Tapa del Tanque girando en el sentido de las manecillas del reloj (derecho), alineando la flecha al símbolo de cerrado. Asegúrese que la junta esté en su lugar.
3. Coloque el Tanque en la Base. El agua drenará del Tanque hacia el Depósito cuando el Émbolo esté activado.

## USAR SU HUMIDIFICADOR



### Manual de Controles HWC775

1. **Encendido:** Presione el Botón  para encender.

La unidad se ajusta por defecto a vapor frío, en el ajuste de salida alta.

Presione nuevamente el Botón de Encendido  para apagar.

Si el humidificador se programó antes de apagarlo, se recordarán los ajustes previos. Al desenchufar el humidificador se reinicia a la configuración predeterminada

2. **Temperatura del Vapor:** Presione los botones Frío  o Tibio  para alternar entre los ajustes de salida de vapor frío o tibio.

Los LEDs de Salida de Vapor y la luz alrededor de los botones de la Temperatura del Vapor serán azules cuando la unidad esté en modo de vapor frío y naranjas cuando esté en modo de niebla cálida.

**NOTA:** El vapor frío es inmediato, pero por favor espere 5 minutos o más para que el agua hierva para producir vapor tibio. Es normal escuchar ocasionalmente el sonido del agua hirviendo a medida que más agua drena en la Cámara de Ebullición.

3. **Nivel de Salida de Vapor:** Presione el botón deseado de Temperatura del Vapor para alternar entre los ajustes de salida de vapor bajo, medio y alto (1, 2 o 3 LEDs).  
Cuanto mayor sea el ajuste de salida, más humedad entrará en el aire.  
Cuanto menor sea el ajuste de salida, mayor será el tiempo de operación antes de tener que rellenarse.
4. **Reinicio:** La Luz de Reinicio tiene varias funciones. Consulte la siguiente sección para obtener más información.

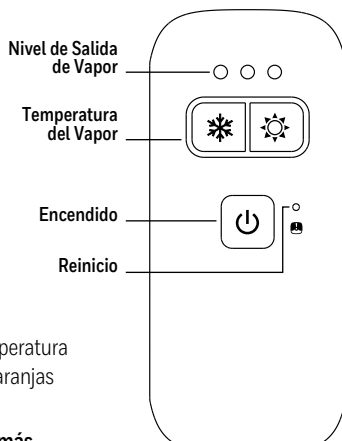



Manual de Controles  
HWC775

## Control del Higrostatto HWC778

1. **Encendido:** Presione el Botón de Encendido  para encender.

La unidad enfriará por defecto en vapor frío, salida alta, y mostrará el nivel de humedad actual de la habitación. Presione nuevamente el Botón de Encendido  para apagar.

Si el humidificador se programó antes de apagarlo, se recordarán los ajustes anteriores. Al desenchufar el humidificador se reinicia a la configuración predeterminada.

2. **Temperatura del Vapor:** Presione los selectores de Frío  o Tibio  para alternar entre los ajustes de salida de vapor frío o tibio.

Los LEDs de Salida de Vapor y la luz alrededor de los botones de la Temperatura del Vapor serán azules cuando la unidad esté en modo de vapor frío y naranjas cuando esté en modo de niebla cálida.

**NOTA: El vapor frío es inmediato, pero por favor espere 5 minutos o más para que el agua hierva para producir vapor tibio. Es normal escuchar ocasionalmente el sonido del agua hirviendo a medida que más agua drena en la Cámara de Ebullición.**

3. **Nivel de Salida de Vapor:** Presione el ícono deseado de Temperatura del Vapor para alternar entre los ajustes de salida de vapor bajo, medio y alto (1, 2 o 3 LEDs).

Cuanto mayor sea el ajuste de salida, más humedad entrará en el aire.

Cuanto menor sea el ajuste de salida, mayor será el tiempo de operación antes de tener que rellenarse.

4. **Higrostatto:** Presione los íconos de Control de Humedad  para ajustar el higrostatto.

Para desplazarse por los números más rápido, presione y mantenga presionado el ícono el tiempo que sea necesario hasta que se muestre el nivel deseado. La pantalla parpadeará tres veces mostrando el nivel de humedad SET (ESTABLECIDO), luego la pantalla volverá a mostrar el nivel de humedad actual de la habitación. Se iluminará CURRENT (ACTUAL) en la pantalla para indicar el nivel actual de humedad de la habitación.

El higrostatto se puede ajusta entre 30%-69%. Por debajo del 30%, se iluminará LO (BAJO) en la pantalla para indicar el nivel mínimo de humedad. Por encima de 69%, la pantalla mostrará HI (ALTO) para indicar que se ha establecido el nivel máximo de humedad.

**NOTA: El número % mostrado en el panel de control representa la humedad relativa (HR) medida por el sensor del Higrostatto. La humedad relativa en su habitación puede variar del número que aparece en el humidificador. Un nivel de humedad confortable es entre 40-60%.**

**Humedad Alcanzada** (sólo modelos de EE.UU.)

Cuando se alcanza el nivel de humedad establecido, HUMIDITY REACHED (HUMEDAD ALCANZADA) aparecerá en la pantalla y el humidificador se apagará.

Una vez que el nivel de humedad cae por debajo del nivel establecido, HUMIDITY REACHED desaparecerá y el humidificador comenzará a funcionar de nuevo.

Para aumentar el nivel de humedad establecido, presione los íconos de Control de Humedad .

5. **Reinicio:** La Luz de Reinicio tiene varias funciones. Consulte la siguiente sección para obtener más información.

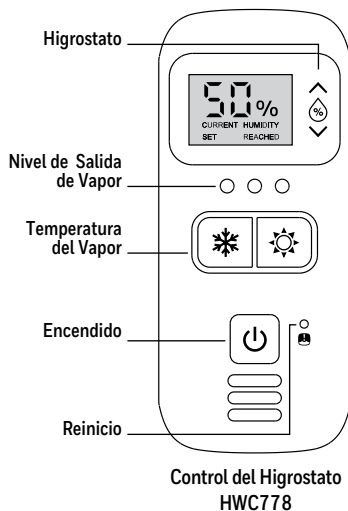

## REINICIAR SU HUMIDIFICADOR

Situación	Luz de Reinicio	Cómo Reiniciar
Retiro de Tanque de Agua	Se Ilumina Naranja	Vuelva a Colocar el Tanque en la Base (debe contener agua)
Tanque Vacío	Se Ilumina Naranja	Llene el Tanque y Vuelva a Colocar en la Base
Acumulación de Minerales en el Elemento Térmico	Parpadea en Rojo	Consulte las Instrucciones de Limpieza

## SALIDA DE VAPOR DE 2 VÍAS

Este humidificador cuenta con una Salida de Vapor de 2 Vías que le permite dirigir la vapor en dos direcciones. Colocar ambas aberturas en la misma dirección da como resultado una fuerte nube de vapor en la habitación. Separar las salidas de vapor permite dirigir el vapor en dos direcciones para una distribución más amplia.

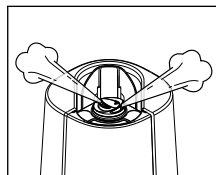
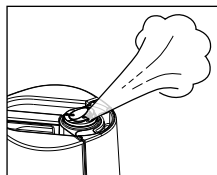

## USO DEL DOSIFICADOR DE ACEITE ESENCIAL

Este humidificador cuenta con un Dosificador de Aceite Esencial que se puede utilizar con su aceite esencial favorito o inhalante líquido (como VapoSteam® de Vicks) para mayor disfrute. El dosificador se calienta para ayudar a evaporar el aceite. Esto no es un difusor - el aceite no entra en contacto con el agua, sino que se evapora pasivamente en el aire. El aceite esencial y el inhalante no están incluidos.

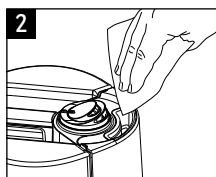
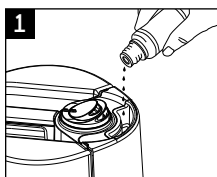

1. Agregue unas gotas de aceite esencial o inhalante líquido en el Dosificador de Aceite Esencial.

**⚠ ADVERTENCIA: NO AGREGUE ACEITES ESENCIALES, LÍQUIDOS INHALANTES NI ADITIVOS AL AGUA. SI LO HACE, PUEDE DAÑAR EL HUMIDIFICADOR Y ANULAR A GARANTÍA.**

2. Para limpiar el Dosificador de Aceite Esencial, espere 5 minutos para que se enfríe. Limpie con cuidado los residuos en el dosificador con un paño suave.

## AGUA DURA Y SU HUMIDIFICADOR

El alto contenido de minerales en el agua, también conocido como agua dura, puede causar acumulación de residuo mineral blanco en las superficies de la habitación cerca del humidificador. Este residuo mineral se conoce comúnmente como polvo blanco. Cuanto mayor sea el contenido de minerales (dureza) en el agua, mayor el potencial de un humidificador ultrasónico de producir polvo blanco.

Con humidificadores de vapor tibio los minerales puede aferrarse al elemento térmico, que puede evitar que funcione eficientemente. Es importante limpiar el Elemento Térmico y el Nebulizador regularmente.

El polvo blanco no es el resultado de un defecto o falla en el humidificador, Es el resultado de la cantidad de minerales suspendidos en el agua que está utilizando. El agua del grifo se puede diluir con agua destilada para reducir el polvo blanco.

## LIMPIEZA DEL HUMIDIFICADOR

Para mantener su humidificador funcionando de manera eficiente, límpielo regularmente. Se recomienda limpieza semana. Todo el mantenimiento debe realizarse en la cocina o el baño sobre una superficie resistente al agua y cerca de un grifo.

Para limpiar adecuadamente su humidificador, le recomendamos el proceso separado de Eliminación de Sarro y Desinfección. **Estos dos procesos deben realizarse por separado.**

### Antes de Limpiar

Si el humidificador ha estado en uso recientemente en el ajuste tibio, espere al menos 20 minutos para que la unidad se enfríe antes de comenzar el proceso de limpieza.

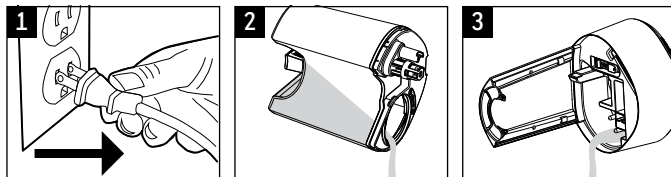

1. Apague y desconecte el humidificador. Nunca limpie el humidificador mientras está funcionando.
2. Retire el Tanque de Agua y vacíe completamente. Retire los accesorios del Tanque de Agua.
3. Asegúrese que se haya retirado la Chimenea (Consulte *Desmontaje* a continuación), luego vierta el agua de la Base en el fregadero. Asegúrese de verter desde un lado de la Base, como se indica mediante una flecha, para evitar derrames en el Panel de Control.

Vuelva a colocar la Chimenea y la Cubierta de la Chimenea antes de comenzar el proceso de limpieza.

### Desmontaje

1. Cubierta de la Chimenea de Vapor – a) deslice el pestillo rojo y b) retire.
2. Chimenea de Vapor – sujete la Chimenea y tire hacia arriba.
3. Salida de Niebla – retire la Cubierta de la Chimenea de Vapor (opcional).

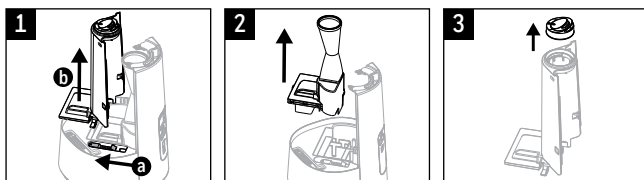

### Reensamblaje

1. Vuelva a colocar la Chimenea de Vapor.
2. Si se retira, vuelva a colocar la Salida de Vapor en la parte superior de la Cubierta de la Chimenea de Vapor.
3. Deslice el pestillo rojo a) y coloque la Cubierta de la Chimenea de Vapor en su lugar b); asegure el pestillo.

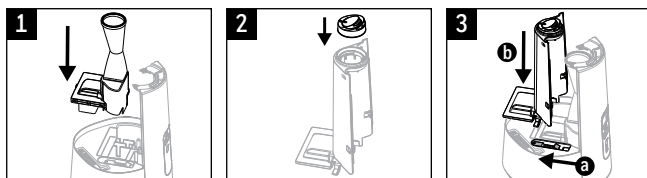



## LIMPIEZA DEL HUMIDIFICADOR (continuación)

### Eliminación de Sarro (Acumulación de Minerales)

Siga los pasos 1-3 en la sección *Antes de Limpiar*, luego siga los siguientes pasos adicionales.

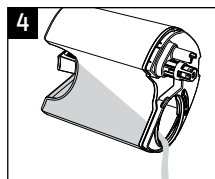
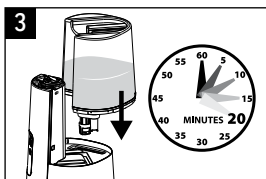
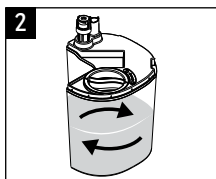
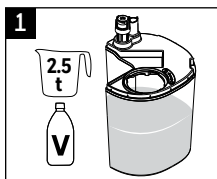

1. Vierta 2.5 tazas (.6 litros) de vinagre blanco destilado sin diluir en el Tanque de Agua.
2. Vuelva a colocar la Tapa del Tanque y agite el vinagre en el Tanque para cubrir el interior del Tanque de Agua.
3. Coloque el Tanque en la Base, permitiendo que el vinagre drene hacia el Depósito de Agua. El vinagre aflojará la acumulación de minerales en el Nebulizador, Elemento Térmico, Flotador, fondo de la Chimenea, y en el fondo del Tanque. Remoje durante 20 minutos.
4. Retire el Tanque de Agua y vacíe el vinagre en el fregadero.

5. Retire la Cubierta de la Chimenea de Vapor, la Chimenea de Vapor y la Salida de Vapor para acceder al área del Depósito (consulte las instrucciones de *Desmontaje*). Utilice el Cepillo de Limpieza para alojar la acumulación de minerales en el Depósito, el Camino de Agua y la Cámara de Ebullición.

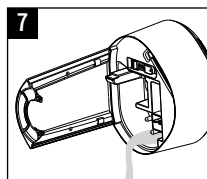
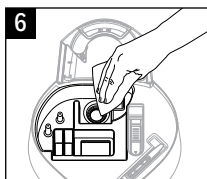
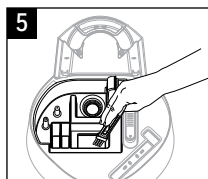

6. Limpie suavemente el Nebulizador, el Elemento Térmico y el área del Depósito con un paño suave o una toalla de papel para retirar los minerales aflojados.

**NOTA: El Nebulizador es frágil. NO aplique presión extrema.**

7. Vierta el vinagre de la Base en el fregadero. Vierta desde un lado, como se indica mediante una flecha, para evitar derrames en el Panel de Control. Enjuague el Tanque y el Depósito con agua limpia hasta que el olor a vinagre desaparezca.

**⚠ PRECAUCIÓN: NO SUMERJA LA BASE EN AGUA. SI LO HACE, DAÑARÁ EL HUMIDIFICADOR Y ANULARÁ LA GARANTÍA.**

Reensamble la Chimenea de Vapor, la Cubierta de la Chimenea, y la Salida de Vapor (consulte las instrucciones de *Reensamblaje*).

## LIMPIEZA DEL HUMIDIFICADOR (continuación)

### Desinfección

Antes de empezar el proceso de desinfección, siga los Pasos 1-3 en la sección *Antes de Limpiar*.

**NOTA: El cloro puede manchar la ropa. Se recomienda usar guantes de goma durante este proceso para proteger sus manos.**

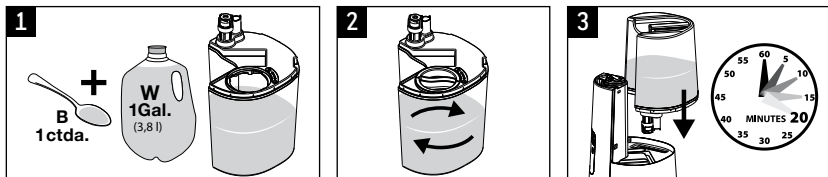

1. Agregue 1 cucharadita de cloro a 1 galón (3.8L) de agua y agréguelo al Tanque de Agua.
2. Vuelva a colocar la Tapa del Tanque y agite la solución de cloro en el Tanque para cubrir el interior del Tanque de Agua.
3. Coloque el Tanque en la Base, permitiendo que la solución drene en el Depósito de Agua. Remoje durante 20 minutos.
4. Retire el Tanque de Agua y vacíe la solución en el fregadero.
5. Asegúrese que se haya retirado la Chimenea, y luego vierta la solución de la Base al fregadero. Asegúrese de verter por un lado de la Base, como se indica mediante una fleja, para evitar derrames en el Panel de Control.
6. Enjuague el área del Tanque y el Depósito con agua limpia hasta que el olor a cloro desaparezca.

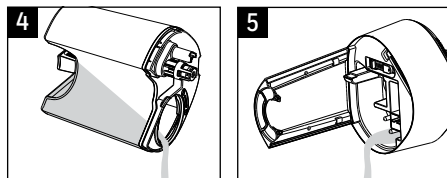

**⚠ PRECAUCIÓN: NO SUMERJA LA BASE EN AGUA. SI LO HACE, PUEDE DAÑAR EL HUMIDIFICADOR Y ANULAR LA GARANTÍA.**

Reensamble la Chimenea de Vapor, la Cubierta de la Chimenea de Vapor y la Salida de Vapor (consulte las instrucciones de *Reensamblaje*).

## CUIDADO Y ALMACENAMIENTO AL FINAL DE LA TEMPORADA

Siga las instrucciones de limpieza cuando el humidificador no se utilice por lo menos en una semana, o al final de la temporada. Al final de la temporada, retire los accesorios del humidificador.

Seque completamente el humidificador antes de guardarlo. **NO** almacene con agua dentro del Tanque de Agua o el Depósito. Empaque la unidad en la caja original y guárdela en un lugar fresco y seco.

## SOLUCIÓN DE PROBLEMAS

PROBLEMA	POSIBLE CAUSA	SOLUCIÓN
<b>Está encendido pero aparece de vapor</b>	<ul style="list-style-type: none"> <li>• Se ha alcanzado el nivel de humedad (sólo versión higestato HWC778)</li> <li>• El Tanque de Agua está vacío</li> <li>• El apagado automático se ha activado inadvertidamente</li> </ul>	<ul style="list-style-type: none"> <li>• Aumente el ajuste de Humedad. Consulte la sección <i>Uso del Humidificador</i></li> <li>• Llene el Tanque con agua</li> <li>• Retire el Tanque y ajuste el Flotador</li> </ul>
<b>Reiniciar la Luz Iluminada (naranja)</b>	<ul style="list-style-type: none"> <li>• El Tanque de Agua vacío</li> <li>• El Tanque de Agua no está asegurado en la Base</li> </ul>	<ul style="list-style-type: none"> <li>• Llene el Tanque con Agua</li> <li>• Asegure el Tanque en la Base</li> </ul>
<b>Reiniciar la Luz Parpadeando (rojo)</b>	<ul style="list-style-type: none"> <li>• Depósitos Minerales en el Elemento Térmico</li> </ul>	<ul style="list-style-type: none"> <li>• Vea las <i>Instrucciones de Limpieza</i></li> </ul>
<b>La unidad está goteando</b>	<ul style="list-style-type: none"> <li>• La Tapa no está apretada</li> <li>• Tanque agrietado</li> </ul>	<ul style="list-style-type: none"> <li>• Asegúrese que la tapa esté en la posición de cierre</li> <li>• Inspeccione si hay grietas; contacte Servicio al Cliente para su reemplazo</li> </ul>
<b>Suena diferente en el ajuste de vapor tibio que en el ajuste de vapor frío</b>	<ul style="list-style-type: none"> <li>• El sonido puede aumentar en el ajuste de vapor tibio a medida que el elemento térmico se calienta para hervir el agua</li> </ul>	<ul style="list-style-type: none"> <li>• Espere hasta 5 minutos para que el agua hierva y luego el sonido debe disminuir; el sonido será ligeramente más alto en el ajuste de vapor tibio</li> </ul>
<b>Se forma condensación alrededor del humidificador o en las ventanas</b>	<ul style="list-style-type: none"> <li>• La intensidad del vapor es demasiado alta para el tamaño de la habitación o el nivel de humedad preexistente</li> </ul>	<ul style="list-style-type: none"> <li>• Disminuya la salida de vapor al ajuste bajo o abra la puerta de la habitación</li> </ul>
<b>Polvo blanco asentado en las superficies de la habitación</b>	<ul style="list-style-type: none"> <li>• Contenido mineral en agua dura</li> </ul>	<ul style="list-style-type: none"> <li>• Diluya el agua del grifo con agua destilada para minimizar el polvo blanco</li> </ul>

**NOTA:** Si no se limpia esta unidad de los depósitos minerales normalmente contenidos en cualquier suministro de agua, afectará a la eficiencia de funcionamiento de esta unidad. El incumplimiento por parte del cliente de seguir estas instrucciones puede anular la garantía.

## SERVICIO AL CLIENTE

Estamos para ayudarlo. Llámenos lada gratuita al: 1-800-477-0457

Correo electrónico: ConsumerRelations@HelenofTroy.com

O visite nuestro sitio web en: [www.HoneywellPluggedIn.com](http://www.HoneywellPluggedIn.com)

Por favor asegúrese de especificar el número de Modelo HWC775 o HWC778.

**NOTA: SI EXPERIMENTA ALGUN PROBLEMA, PÓNGASE EN CONTACTO PRIMERO CON SERVICIO AL CLIENTE O CONSULTE SU GARANTÍA. NO DEVUELVA AL LUGAR ORIGINAL DE COMPRA. NO INTENTE ABRIR LA CARCASA ELÉCTRICA USTED MISMO, HACERLO PODRÍA ANULAR SU GARANTÍA Y CAUSAR DAÑOS AL HUMIDIFICADOR O LESIONES PERSONALES.**

## ESPECIFICACIONES

Clasificación eléctrica: 120V~, 60Hz, 180W

Capacidad: 1.5 galones (5.6 L)

## GARANTÍA LIMITADA DE 2 AÑOS

Antes de usar este producto, por favor lea completamente las instrucciones.

- A.** La presente garantía limitada de 2 años cubre la reparación o reemplazo del producto si éste presenta un defecto de fábrica o de mano de obra. Esta garantía excluye todo daño resultante del uso comercial, abusivo o inadecuado del producto, o de daños asociados. Los defectos resultantes del desgaste normal no se consideran defectos de fábrica en virtud de la presente garantía. **KAZ NO SERÁ CONSIDERADA RESPONSABLE DE DAÑOS FORTUITOS O INDIRECTOS DE NINGÚN TIPO. TODA GARANTÍA IMPLÍCITA DE CALIDAD COMERCIAL O DE CONVENIENCIA CON UN FIN ESPECÍFICO RELACIONADA CON ESTE PRODUCTO TENDRÁ LA MISMA VIGENCIA QUE LA PRESENTE GARANTÍA.** En ciertos lugares no se permite la exclusión o limitación de daños fortuitos o indirectos, ni los límites de duración aplicables a una garantía implícita. Por consiguiente, es posible que estas limitaciones o exclusiones no se apliquen en su caso. Esta garantía le confiere ciertos derechos legales, los que varían según la jurisdicción. La presente garantía sólo es válida para el comprador inicial del producto a partir de la fecha de compra.
- B.** A su discreción, Kaz reparará o reemplazará el presente producto si se constata que presenta un defecto de fábrica o de mano de obra.
- C.** Esta garantía no cubre los daños ocasionados por tentativas de reparación no autorizadas o por todo uso que no esté en concordancia con el presente manual.









© 2021 All rights reserved.

Manufactured by Kaz USA, Inc., a Helen of Troy Company  
400 Donald Lynch Blvd., Suite 300, Marlborough, MA 01752

Imported by Kaz Canada, Inc., a Helen of Troy Company  
6700 Century Avenue, Suite 210, Mississauga, Ontario L5N 6A4

Contact us at 1-800-477-0457 or [www.HoneywellPluggedIn.com](http://www.HoneywellPluggedIn.com)  
In Canada: [www.HoneywellPluggedIn.ca](http://www.HoneywellPluggedIn.ca)

Honeywell is a trademark of Honeywell International Inc., used under license by Helen of Troy Limited.  
Honeywell International Inc. makes no representation or warranties with respect to this product.

Made in China

For Responsible recycling, please visit:



[www.RecycleNation.com](http://www.RecycleNation.com)

---

© 2021 Tous droits réservés.

Fabriqu  par Kaz USA, Inc., une soci t  de Helen of Troy  
400 Donald Lynch Blvd., Suite 300, Marlborough, MA 01752

Import  par Kaz Canada, Inc., une soci t  de Helen of Troy  
6700 Century Avenue, Suite 210, Mississauga, Ontario L5N 6A4

Pour nous joindre : Composez le 1 800 477 0457 ou visitez notre site Web   [www.HoneywellPluggedIn.ca](http://www.HoneywellPluggedIn.ca)

Honeywell est une marque de commerce de Honeywell International, Inc. qu' utilise Helen of Troy Limited sous licence.  
Honeywell International Inc. ne fait aucune assertion et n'offre aucune garantie en ce qui concerne ce produit.

Fabriqu  en Chine

---

© 2021 Todos los derechos reservados.

Fabricado por Kaz USA, Inc., una Empresa de Helen of Troy  
400 Donald Lynch Blvd., Suite 300, Marlborough, MA 01752

Importado por Kaz Canada, Inc., una Empresa de Helen of Troy  
6700 Century Avenue, Suite 210, Mississauga, Ontario L5N 6A4

Cont ctenos al tel fono 1-800-477-0457 o al sitio web [www.HoneywellPluggedIn.com](http://www.HoneywellPluggedIn.com)

Honeywell es una marca registrada de Honeywell International Inc., utilizada bajo licencia por Helen of Troy Limited.  
Honeywell International Inc. no hace representaciones o garant as con respecto a este producto.

Hecho en China

Para reciclar responsablemente, por favor visite:



[www.RecycleNation.com](http://www.RecycleNation.com)



**Helen  
of Troy****Creative Department  
Artwork Specifications**

**Brand:** Honeywell  
**Category:** Humidifier

**Model:** **HWC775 Series**  
**HWC778 Series**

**Artwork Part #:** A005027R1  
**Die Line Part #:** N/A

**Subject:** Owner's Manual

**Region:** US, CANADA

**Flat Size:** **MM:** W279.4 x H215.9  
**IN:** W11 x H8.5

**Folded Size:** **MM:** W139.7 x H215.9  
**IN:** W5.5 x H8.5

**Scale:** 1/1

**Material:** 50# gloss or matte text (inside pages)  
Minimum 80# gloss or matte text (cover)

**Page Count:** 40

**Revision:** 9

**Date:** **01APR21**

**Release Date:** 05APR21

**Re-release Date:**

**Colors:**

Dielines (Do not print)

Spot Colors

Cyan 0%    Magenta 0%    Yellow 0%    Black 100%

**Special Instructions:**

**Quality Requirement of Artwork and Quality  
Clarification Process of Artwork Printing:  
Meet Eng-QS-06&02**

Helen of Troy  
Creative Services  
Marlborough, MA 01752, USA  
+1508 490 7000